



studio

ΟΔΗΓΟΣ ΡΥΘΜΙΣΗΣ





YOURS IS HERE

studio

ΟΔΗΓΟΣ ΡΥΘΜΙΣΗΣ

Μοντέλο σύμφωνα με τους κανονισμούς: σειρά P02E
Τύπος σύμφωνα με τους κανονισμούς: P02E001, P02E002

Σημειώσεις, ειδοποιήσεις και προσοχές

-  **ΣΗΜΕΙΩΣΗ:** Η ΣΗΜΕΙΩΣΗ υποδεικνύει σημαντικές πληροφορίες που σας βοηθούν να χρησιμοποιείτε καλύτερα τον υπολογιστή σας.
-  **ΠΡΟΣΟΧΗ:** Η ΠΡΟΣΟΧΗ υποδηλώνει είτε πιθανή βλάβη στο υλικό είτε απώλεια δεδομένων και υποδεικνύει τον τρόπο με τον οποίο μπορείτε να αποφύγετε το πρόβλημα.
-  **ΕΙΔΟΠΟΙΗΣΗ:** Η ΕΙΔΟΠΟΙΗΣΗ υποδεικνύει ότι υπάρχει το ενδεχόμενο να προκληθεί υλική ζημιά, τραυματισμός ή θάνατος.

Οι πληροφορίες που περιέχει το έγγραφο μπορεί να αλλάξουν χωρίς προειδοποίηση.

© 2010 Dell Inc. Με επιφύλαξη κάθε νόμιμου δικαιώματος.

Απαγορεύεται αυστηρά η αναπαραγωγή του υλικού με οποιονδήποτε τρόπο αν δεν υπάρχει γραπτή άδεια της Dell Inc.

Εμπορικά σήματα που χρησιμοποιούνται στο κείμενο: η ονομασία *Dell*, το λογότυπο *DELL* και οι ονομασίες *YOURS IS HERE*, *Solution Station* και *DellConnect* είναι εμπορικά σήματα της Dell Inc. Οι ονομασίες *Intel*, *Pentium* και *Celeron* είναι σήματα κατατεθέντα και η ονομασία *Core* είναι εμπορικό σήμα της Intel Corporation στις Η.Π.Α. και άλλες χώρες. Οι ονομασίες *Microsoft*, *Windows* και *Windows Vista* και το λογότυπο στο κουμπί έναρξης των *Windows Vista* είναι ή εμπορικά σήματα ή σήματα κατατεθέντα της Microsoft Corporation στις Η.Π.Α. ή/και άλλες χώρες. Η ονομασία *Blu-ray Disc* είναι εμπορικό σήμα της Blu-ray Disc Association. Η ονομασία *Bluetooth* είναι σήμα κατατεθέν που ανήκει στην Bluetooth SIG, Inc. και χρησιμοποιείται από την Dell με ειδική άδεια.

Άλλα εμπορικά σήματα και εμπορικές ονομασίες μπορεί να χρησιμοποιούνται στο έγγραφο ως αναφορά είτε στους κατόχους των σημάτων και των ονομασιών είτε στα προϊόντα τους. Η Dell Inc. αποποιείται κάθε αξίωση ιδιοκτησίας επί των εμπορικών σημάτων και ονομασιών τρίτων.

Μάρτιος 2010

P/N 7GM9J

Αναθ. A00

Περιεχόμενα

Ρύθμιση του φορητού σας υπολογιστή Studio 5

- Προτού ρυθμίσετε τον υπολογιστή σας 5
- Σύνδεση του μετασχηματιστή AC 7
- Συνδέστε το καλώδιο δικτύου (προαιρετικά). 8
- Πιέστε το κουμπί τροφοδοσίας. 9
- Ρύθμιση των Microsoft Windows 10
- Δημιουργία μέσου επαναφοράς συστήματος (συνιστάται) 11
- Εγκατάσταση της κάρτας SIM (προαιρετικά). 13
- Ενεργοποίηση ή απενεργοποίηση της ασύρματης επικοινωνίας (προαιρετικά). 15
- Σύνδεση στο Ίντερνετ (προαιρετικά). 17

Χρήση τού φορητού σας υπολογιστή Studio 22

- Χαρακτηριστικά στη δεξιά πλευρά 22
- Χαρακτηριστικά στην αριστερή πλευρά. 26

- Χαρακτηριστικά στη βάση τού υπολογιστή και στο πληκτρολόγιο 30
- Ενέργειες με την επιφάνεια αφής 33
- Εργαλεία ελέγχου πολυμέσων 36
- Χαρακτηριστικά στην οθόνη. 40
- Χρήση τής οθόνης αφής (προαιρετικά) 42
- Αφαίρεση και επανατοποθέτηση της μπαταρίας 47
- Χαρακτηριστικά λογισμικού 49
- Αντίγραφα ασφαλείας DataSafe Online της Dell 50
- Dell Dock 52
- Αισθητήρας ανεξέλεγκτης πτώσης 54

Επίλυση προβλημάτων 55

- Προβλήματα στην οθόνη αφής. 55
- Βαθμονόμηση οθόνης αφής. 56
- Κωδικοί ηχητικών σημάτων 57
- Προβλήματα στο δίκτυο 58
- Προβλήματα στην τροφοδοσία. 59

Περιεχόμενα

Προβλήματα στη μνήμη	61	DellConnect	89
Προβλήματα λόγω κλειδωμάτων και λογισμικού	61	Υπηρεσίες μέσω διαδικτύου	89
Χρήση των εργαλείων υποστήριξης.	65	Αυτοματοποιημένη υπηρεσία ενημέρωσης για την κατάσταση της παραγγελίας σας.	91
Dell Support Center	65	Πληροφορίες για τα προϊόντα	91
My Dell Downloads	66	Επιστροφή προϊόντων για επισκευή που καλύπτεται από την εγγύηση ή για πίστωση	92
Μηνύματα συστήματος	67	Προτού τηλεφωνήσετε	93
Hardware Troubleshooter	70	Επικοινωνία με την Dell.	95
Διαγνωστικό πρόγραμμα της Dell	70	Εύρεση περισσότερων πληροφοριών και πόρων	96
Επαναφορά τού λειτουργικού σας συστήματος	76	Προδιαγραφές	100
System Restore (Επαναφορά συστήματος)	78	Παράρτημα.	114
Dell DataSafe Local Backup	79	Ανακοίνωση της Macrovision για το προϊόν.	114
Μέσο επαναφοράς συστήματος	83	Πληροφορίες για NOM, ή επίσημο πρότυπο Μεξικού (Μόνο για το Μεξικό).	115
Dell Factory Image Restore (Επαναφορά εργοστασιακού ειδώλου Dell)	84	Πίνακας περιεχομένων	116
Λήψη βοήθειας.	87		
Τεχνική υποστήριξη και εξυπηρέτηση πελατών	88		

Ρύθμιση του φορητού σας υπολογιστή Studio

Η ενότητα αυτή παρέχει πληροφορίες σχετικά με τη ρύθμιση του φορητού σας υπολογιστή Studio 1745/1747/1749.

Προτού ρυθμίσετε τον υπολογιστή σας

Κατά την τοποθέτηση του υπολογιστή σας, βεβαιωθείτε ότι έχετε εύκολη πρόσβαση στην πηγή τροφοδοσίας, επαρκή εξαερισμό και μια επίπεδη επιφάνεια για τον υπολογιστή.

Ο περιορισμός της ροής του αέρα γύρω από τον υπολογιστή σας μπορεί να προκαλέσει την υπερθέρμανσή του. Για να αποφύγετε την υπερθέρμανση, βεβαιωθείτε ότι αφήσατε ελεύθερο χώρο τουλάχιστον 10,2 εκατοστών (4 ιντσών) στο πίσω μέρος τού υπολογιστή και τουλάχιστον 5,1 εκατοστών (2 ιντσών) σε όλες τις άλλες πλευρές. Όταν ο υπολογιστής είναι ενεργοποιημένος, ποτέ μην τον τοποθετείτε σε κλειστό χώρο, π.χ. ντουλάπι ή συρτάρι.



ΕΙΔΟΠΟΙΗΣΗ: Μη φράσσετε τις θυρίδες εξαερισμού και μη σπρώχνετε αντικείμενα ή μην αφήνετε να μαζευτεί σκόνη μέσα στις θυρίδες αυτές. Όση ώρα λειτουργεί ο υπολογιστής σας Dell™, μην τον τοποθετείτε σε περιβάλλον με χαμηλή ροή αέρα, π.χ. σε κλειστό χαρτοφύλακα, ούτε σε υφασμάτινες επιφάνειες, π.χ. χαλιά ή πατάκια. Ο περιορισμός τής ροής του αέρα μπορεί να προκαλέσει βλάβη και χαμηλές επιδόσεις του υπολογιστή ή πυρκαγιά. Όταν ο υπολογιστής θερμαίνεται, ενεργοποιεί τον ανεμιστήρα. Ο θόρυβος του ανεμιστήρα είναι φυσιολογικός και δεν υποδεικνύει κάποιο πρόβλημα στον ανεμιστήρα ή στον υπολογιστή.

 **ΠΡΟΣΟΧΗ:** Αν τοποθετήσετε ή στοιβάξετε βαριά ή αιχμηρά αντικείμενα πάνω στον υπολογιστή, μπορεί να προκληθεί μόνιμη βλάβη του.

Σύνδεση του μετασχηματιστή AC

Συνδέστε το μετασχηματιστή AC στον υπολογιστή και, στη συνέχεια, σε μια πρίζα τοίχου ή σε συσκευή προστασίας από υπέρταση.

⚠ ΕΙΔΟΠΟΙΗΣΗ: Ο μετασχηματιστής AC λειτουργεί σε όλη την υφήλιο όταν τον συνδέσετε σε ηλεκτρική πρίζα. Ωστόσο, οι σύνδεσμοι τροφοδοσίας και τα πολύπριζα ποικίλλουν ανάλογα με τη χώρα. Με τη χρήση μη συμβατού καλωδίου ή την εσφαλμένη σύνδεση του καλωδίου σε πολύπριζο ή πρίζα μπορεί να προκληθεί πυρκαγιά ή μόνιμη βλάβη στον υπολογιστή σας.

✍ ΣΗΜΕΙΩΣΗ: Συνδέστε σωστά το καλώδιο τροφοδοσίας στο μετασχηματιστή και βεβαιωθείτε ότι η λυχνία του μετασχηματιστή ανάβει κατά την ενεργοποίηση.

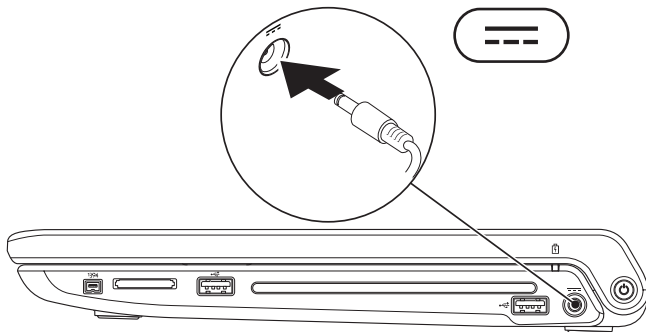

Συνδέστε το καλώδιο δικτύου (προαιρετικά)

Για να χρησιμοποιήσετε ενσύρματη σύνδεση δικτύου, συνδέστε το καλώδιο δικτύου.

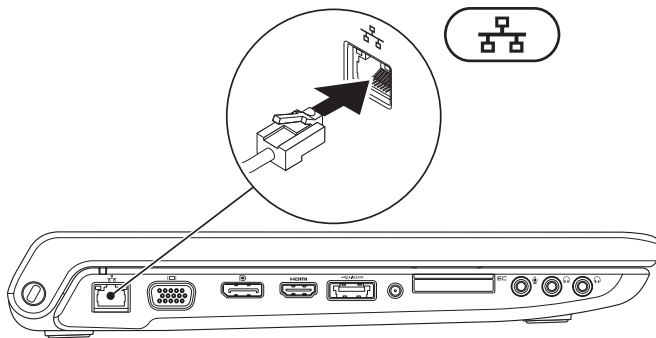

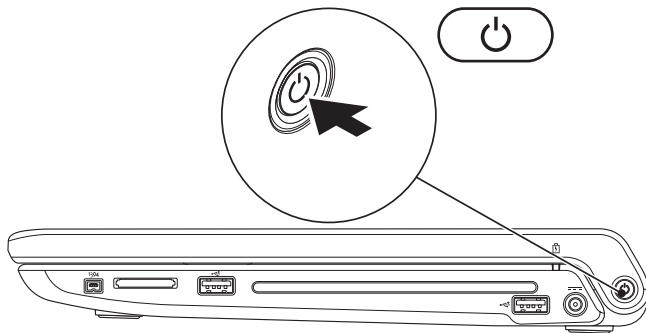

Πιέστε το κουμπί τροφοδοσίας



Ρύθμιση των Microsoft Windows

Η διαμόρφωση παραμέτρων στον υπολογιστή Dell έχει γίνει εκ των προτέρων με το λειτουργικό σύστημα Microsoft® Windows®. Αν είναι η πρώτη φορά που ρυθμίζετε τα Windows, ακολουθήστε τις οδηγίες που παρουσιάζονται στην οθόνη. Τα βήματα αυτά είναι υποχρεωτικά και η ολοκλήρωσή τους μπορεί να διαρκέσει αρκετή ώρα. Οι οθόνες για τη ρύθμιση των Windows θα σας καθοδηγήσουν σε διάφορες διαδικασίες όπου περιλαμβάνονται η αποδοχή των αδειών χρήσης, η ρύθμιση προτιμήσεων και η εγκατάσταση σύνδεσης στο Ίντερνετ.

 **ΠΡΟΣΟΧΗ:** Μην διακόψετε τη διαδικασία ρύθμισης του λειτουργικού συστήματος. Αν το κάνετε, μπορεί να μην είναι δυνατή η χρήση τού υπολογιστή σας και θα χρειαστεί να επανεγκαταστήσετε το λειτουργικό σύστημα.

 **ΣΗΜΕΙΩΣΗ:** Για να επιτύχετε τις βέλτιστες επιδόσεις του υπολογιστή σας, συνιστώνται η λήψη και η εγκατάσταση της πιο πρόσφατης έκδοσης του BIOS και των προγραμμάτων οδήγησης για τον υπολογιστή σας που θα βρείτε στον ιστοχώρο **support.dell.com**.

 **ΣΗΜΕΙΩΣΗ:** Για περισσότερες πληροφορίες σχετικά με το λειτουργικό σύστημα και τα χαρακτηριστικά, επισκεφτείτε την ιστοσελίδα **support.dell.com/MyNewDell**.

Δημιουργία μέσου επαναφοράς συστήματος (συνιστάται)

 **ΣΗΜΕΙΩΣΗ:** Συνιστάται η δημιουργία μέσου για την επαναφορά του συστήματος αμέσως μετά τη ρύθμιση των Microsoft Windows.

Μπορείτε να χρησιμοποιήσετε το μέσο επαναφοράς συστήματος για να επαναφέρετε τον υπολογιστή σας στην κατάσταση λειτουργίας που ήταν όταν τον αγοράσατε, διατηρώντας ταυτόχρονα τα αρχεία δεδομένων (χωρίς να χρειάζεστε το δίσκο με το όνομα *Operating System* (Λειτουργικό σύστημα)). Μπορείτε να χρησιμοποιήσετε το μέσο επαναφοράς συστήματος αν, μετά από ορισμένες αλλαγές στο υλικό, το λογισμικό και τα προγράμματα οδήγησης ή κάποιες άλλες ρυθμίσεις του συστήματος, ο υπολογιστής βρέθηκε σε ανεπιθύμητη κατάσταση λειτουργίας.

Για τη δημιουργία του μέσου επαναφοράς συστήματος, απαιτούνται τα εξής:

- Αντίγραφο ασφαλείας DataSafe Local της Dell
- Κλειδί USB με ελάχιστη χωρητικότητα 8 GB ή DVD-R/DVD+R/Blu-ray Disc™

 **ΣΗΜΕΙΩΣΗ:** Η εφαρμογή Dell DataSafe Local Backup δεν υποστηρίζει επανεγγράψιμους δίσκους.

Ρύθμιση του φορητού σας υπολογιστή Studio

Για τη δημιουργία μέσου επαναφοράς συστήματος:

1. Ελέγξτε αν έχετε συνδέσει το μετασχηματιστή AC (βλέπε «Σύνδεση του μετασχηματιστή AC» στη σελίδα 7).
 2. Τοποθετήστε στον υπολογιστή το δίσκο ή το κλειδί USB.
 3. Κάντε κλικ στις επιλογές **Start** (Έναρξη)  → **Programs** (Προγράμματα) → **Dell DataSafe Local Backup** (Δημιουργία τοπικών αντιγράφων ασφαλείας με την εφαρμογή Dell DataSafe Local Backup).
 4. Κάντε κλικ στην επιλογή **Create Recovery Media** (Δημιουργία μέσου επαναφοράς).
 5. Ακολουθήστε τις οδηγίες που παρουσιάζονται στην οθόνη.
-  **ΣΗΜΕΙΩΣΗ:** Για πληροφορίες σχετικά με τη χρήση του μέσου επαναφοράς του συστήματος, ανατρέξτε στην ενότητα «Μέσο επαναφοράς συστήματος» στη σελίδα 83.

Εγκατάσταση της κάρτας SIM (προαιρετικά)

 **ΣΗΜΕΙΩΣΗ:** Δεν απαιτείται εγκατάσταση κάρτας SIM αν χρησιμοποιείτε κάρτα EVDO για πρόσβαση στο Ίντερνετ.

Με την εγκατάσταση κάρτας SIM (Subscriber Identity Module, μονάδα ταυτότητας συνδρομητή) στον υπολογιστή σας έχετε τη δυνατότητα να συνδεθείτε στο Ίντερνετ. Για να αποκτήσετε πρόσβαση στο Ίντερνετ, πρέπει να είστε στην εμβέλεια του δικτύου που διαθέτει ο παροχέας υπηρεσιών κινητής τηλεφωνίας.

Για να εγκαταστήσετε την κάρτα SIM:

1. Σβήστε τον υπολογιστή σας.
2. Αφαιρέστε την μπαταρία (ανατρέξτε στην ενότητα «Αφαίρεση και επανατοποθέτηση της μπαταρίας» στη σελίδα 47).
3. Τοποθετήστε συρτά την κάρτα SIM στην υποδοχή της μέσα στο φαντίο της μπαταρίας.
4. Επανατοποθετήστε την μπαταρία (ανατρέξτε στην ενότητα «Αφαίρεση και επανατοποθέτηση της μπαταρίας» στη σελίδα 47).
5. Ανοίξτε τον υπολογιστή σας.

Για να αφαιρέσετε την κάρτα SIM, πιέστε την ώστε να πεταχτεί έξω.

- 1** κάρτα SIM
- 2** υποδοχή κάρτας SIM
- 3** φατνίο μπαταρίας

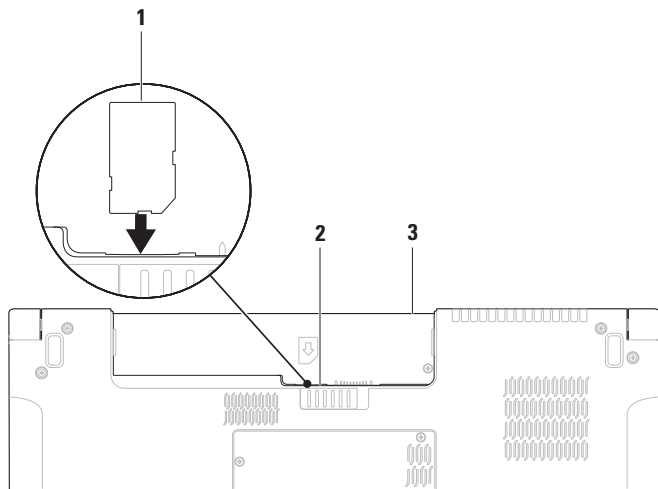

Ενεργοποίηση ή απενεργοποίηση της ασύρματης επικοινωνίας (προαιρετικά)

Για να ενεργοποιήσετε ή να απενεργοποιήσετε την ασύρματη επικοινωνία, πιέστε το πλήκτρο «A» ή τα πλήκτρα <Fn><F2> στο πληκτρολόγιο. Στην οθόνη εμφανίζονται τα εικονίδια ενεργοποίησης ή απενεργοποίησης της ασύρματης επικοινωνίας που υποδεικνύουν την αντίστοιχη κατάσταση.

Ενεργοποιημένη ασύρματη επικοινωνία:

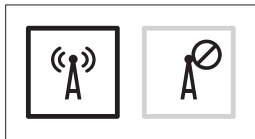

Απενεργοποιημένη ασύρματη επικοινωνία:

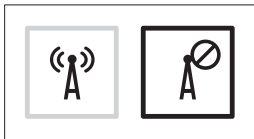

Για πληροφορίες σχετικά με την αλλαγή της συμπεριφοράς τού πλήκτρου Fn, ανατρέξτε στην ενότητα «Εργαλεία ελέγχου πολυμέσων» στη σελίδα 36.

Ρύθμιση του φορητού σας υπολογιστή Studio

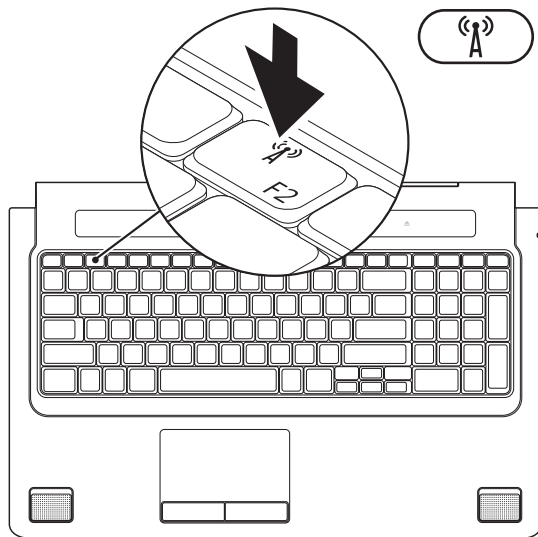

Σύνδεση στο Ίντερνετ (προαιρετικά)

Για να συνδεθείτε στο Ίντερνετ, χρειάζεστε μια σύνδεση με εξωτερικό μόντεμ ή δίκτυο και κάποιον παροχέα υπηρεσιών Ίντερνετ (ISP).

Αν η αρχική σας παραγγελία δεν περιλάμβανε εξωτερικό μόντεμ USB ή προσαρμογέα WLAN, μπορείτε να αγοράσετε έναν στη διεύθυνση www.dell.com.

Εγκατάσταση ενσύρματης σύνδεσης

- Αν χρησιμοποιείτε σύνδεση μέσω τηλεφώνου (dial-up), προτού εγκαταστήσετε τη σύνδεση στο Ίντερνετ, συνδέστε την τηλεφωνική γραμμή στο εξωτερικό μόντεμ USB (προαιρετικό) και στην πρίζα τηλεφώνου στον τοίχο.
- Αν χρησιμοποιείτε σύνδεση DSL ή σύνδεση καλωδιακού ή δορυφορικού μόντεμ, επικοινωνήστε με τον ISP ή την υπηρεσία του κινητού σας τηλεφώνου ώστε να σας δώσουν οδηγίες για τη ρύθμιση.

Για να ολοκληρωθεί η ενσύρματη σύνδεσή σας στο Ίντερνετ, ακολουθήστε τις οδηγίες που περιλαμβάνει η ενότητα «Εγκατάσταση της σύνδεσής σας στο Ίντερνετ» στη σελίδα 19.

Ρύθμιση ασύρματης σύνδεσης

 **ΣΗΜΕΙΩΣΗ:** Για τη ρύθμιση του ασύρματου δρομολογητή σας, ανατρέξτε στην τεκμηρίωση που παραλάβατε μαζί με τη συσκευή.

Για να μπορέσετε να χρησιμοποιήσετε την ασύρματη σύνδεσή σας στο Ίντερνετ, πρέπει να συνδεθείτε με τον ασύρματο δρομολογητή σας.

Για να ρυθμίσετε τη σύνδεση σε ασύρματο δρομολογητή:

Windows® 7

1. Βεβαιωθείτε ότι στον υπολογιστή σας είναι ενεργοποιημένη η ασύρματη επικοινωνία (ανατρέξτε στην ενότητα «Ενεργοποίηση ή απενεργοποίηση ασύρματης επικοινωνίας» στη σελίδα 15).
2. Αποθηκεύστε και κλείστε όλα τα ανοιχτά αρχεία και τερματίστε όλα τα ανοιχτά προγράμματα.
3. Κάντε κλικ στις επιλογές **Start** (Έναρξη)  → **Control Panel** (Πίνακας ελέγχου).

4. Στο πλαίσιο αναζήτησης, πληκτρολογήστε τη λέξη *network* και, στη συνέχεια, κάντε κλικ στις επιλογές **Network and Sharing Center** (Κέντρο δικτύου και κοινής χρήσης) → **Connect to a network** (Σύνδεση σε δίκτυο).

5. Ακολουθήστε τις οδηγίες που παρουσιάζονται στην οθόνη για να ολοκληρωθεί η εγκατάσταση.

Windows Vista®

1. Βεβαιωθείτε ότι στον υπολογιστή σας είναι ενεργοποιημένη η ασύρματη επικοινωνία (βλέπε «Ενεργοποίηση ή απενεργοποίηση ασύρματης επικοινωνίας» στη σελίδα 15).
2. Αποθηκεύστε και κλείστε όλα τα ανοιχτά αρχεία και τερματίστε όλα τα ανοιχτά προγράμματα.
3. Κάντε κλικ στις επιλογές **Start** (Έναρξη)  → **Connect To** (Σύνδεση με).
4. Ακολουθήστε τις οδηγίες που παρουσιάζονται στην οθόνη για να ολοκληρωθεί η εγκατάσταση.



Ρύθμιση της σύνδεσής σας στο Ίντερνετ

Οι παροχείς υπηρεσιών Ίντερνετ (ISP) και οι προσφορές τους ποικίλλουν ανά χώρα. Επικοινωνήστε με τον ISP σας για πληροφορίες σχετικά με τις διαθέσιμες προσφορές στη χώρα σας.

Αν δεν μπορείτε να συνδεθείτε στο Ίντερνετ, αλλά έχετε επιτυχώς συνδεθεί στο παρελθόν, ο παροχέας υπηρεσιών Ίντερνετ (ISP) μπορεί να είναι εκτός λειτουργίας. Επικοινωνήστε με τον ISP σας για να ελέγξετε την κατάσταση της υπηρεσίας ή ξαναπροσπαθήστε να συνδεθείτε αργότερα.

Φροντίστε να έχετε έτοιμα τα στοιχεία σας για τον ISP. Αν δεν έχετε ISP, θα μπορέσετε να βρείτε κάποιον μέσω του οδηγού για **Connect to the Internet** (Σύνδεση στο Internet).

Για να ρυθμίσετε τη σύνδεσή σας στο Ίντερνετ: *Windows 7*

1. Αποθηκεύστε και κλείστε όλα τα ανοιχτά αρχεία και τερματίστε όλα τα ανοιχτά προγράμματα.
 2. Κάντε κλικ στις επιλογές **Start** (Έναρξη)  → **Control Panel** (Πίνακας ελέγχου).
 3. Στο πλαίσιο αναζήτησης πληκτρολογήστε τη λέξη *network* και, στη συνέχεια, κάντε κλικ στις επιλογές **Network and Sharing Center** (Κέντρο δικτύου και κοινής χρήσης) → **Set up a new connection or network** (Εγκατάσταση νέας σύνδεσης ή δικτύου) → **Connect to the Internet** (Σύνδεση στο Internet).
Εμφανίζεται το παράθυρο **Connect to the Internet** (Σύνδεση στο Internet).
-  **ΣΗΜΕΙΩΣΗ:** Αν δεν ξέρετε ποιον τύπο σύνδεσης πρέπει να επιλέξετε, κάντε κλικ στη δυνατότητα **Help me choose** (Βοήθεια για επιλογή) ή επικοινωνήστε με τον ISP σας.

Ρύθμιση του φορητού σας υπολογιστή Studio

4. Ακολουθήστε τις οδηγίες που παρουσιάζονται στην οθόνη και χρησιμοποιήστε τις πληροφορίες εγκατάστασης που σας δίνει ο ISP σας για να ολοκληρωθεί η ρύθμιση.

Windows Vista

1. Αποθηκεύστε και κλείστε όλα τα ανοιχτά αρχεία και τερματίστε όλα τα ανοιχτά προγράμματα.
2. Κάντε κλικ στις επιλογές **Start** (Έναρξη)  → **Control Panel** (Πίνακας ελέγχου).
3. Στο πλαίσιο αναζήτησης πληκτρολογήστε τη λέξη *network* και, στη συνέχεια, κάντε κλικ στις επιλογές **Network and Sharing Center** (Κέντρο δικτύου και κοινής χρήσης) → **Set up a connection or network** (Εγκατάσταση σύνδεσης ή δικτύου) → **Connect to the Internet** (Σύνδεση στο Internet). Εμφανίζεται το παράθυρο **Connect to the Internet** (Σύνδεση στο Internet).

 **ΣΗΜΕΙΩΣΗ:** Αν δεν ξέρετε ποιον τύπο σύνδεσης πρέπει να επιλέξετε, κάντε κλικ στη δυνατότητα **Help me choose** (Βοήθεια για επιλογή) ή επικοινωνήστε με τον ISP σας.

4. Ακολουθήστε τις οδηγίες που παρουσιάζονται στην οθόνη και χρησιμοποιήστε τις πληροφορίες εγκατάστασης που σας δίνει ο ISP σας για να ολοκληρωθεί η ρύθμιση.

Χρήση τού φορητού σας υπολογιστή Studio

Η ενότητα αυτή παρέχει πληροφορίες για τα χαρακτηριστικά που διαθέτει ο φορητός σας υπολογιστής Studio 1745/1747/1749.

Χαρακτηριστικά στη δεξιά πλευρά

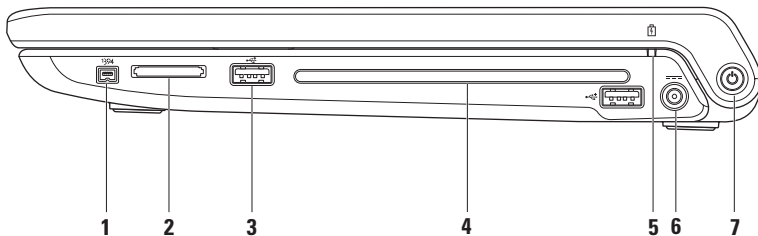

1  **Σύνδεσμος IEEE 1394a** — Συνδέει υψηλής ταχύτητας σειριακές συσκευές αναπαραγωγής πολυμέσων, π.χ. ψηφιακές βιντεοκάμερες.

2 Μονάδα ανάγνωσης μνήμης 8 σε 1 — Παρέχει έναν γρήγορο και βολικό τρόπο για προβολή και κοινή χρήση ψηφιακών φωτογραφιών, μουσικής, βίντεο και εγγράφων που είναι αποθηκευμένα στις εξής κάρτες μνήμης:

- Κάρτα μνήμης Secure Digital (SD)
- Κάρτα Secure Digital Input/Output (SDIO)
- Secure Digital High Capacity (SDHC)
- Secure Digital High Density (SDHD)
- Memory Stick
- Memory Stick PRO
- MultiMedia Card (MMC)
- Κάρτα xD-Picture

ΣΗΜΕΙΩΣΗ: Όταν παραλαμβάνετε τον υπολογιστή, υπάρχει μια πλαστική κενή κάρτα εγκατεστημένη στην υποδοχή τής κάρτας μέσωσων. Η κενή κάρτα προστατεύει τις μη χρησιμοποιούμενες υποδοχές από τη σκόνη και άλλα σωματίδια. Φυλάξτε την και χρησιμοποιήστε την όταν δεν υπάρχει κάρτα μέσωσων εγκατεστημένη στην υποδοχή. Οι κενές κάρτες από άλλους υπολογιστές μπορεί να μην ταιριάζουν στον δικό σας.

3  **Σύνδεσμοι USB 2.0 (2)** — Συνδέουν συσκευές USB, όπως ποντίκι, πληκτρολόγιο, εκτυπωτή, εξωτερική μονάδα ή συσκευή αναπαραγωγής MP3.

- 4 Μονάδα οπτικού δίσκου** — Εκτελεί αναπαραγωγή ή εγγραφή CD, DVD, Blu-ray Disc (προαιρετικά). Βεβαιωθείτε ότι έχετε τοποθετήσει το δίσκο με την τυπωμένη πλευρά προς τα πάνω.

 **ΠΡΟΣΟΧΗ:** Μη χρησιμοποιείτε δίσκους μη τυπικού μεγέθους ή σχήματος (συμπεριλαμβανομένων των μίνι CD και μίνι DVD) γιατί θα προκληθεί ζημιά στη μονάδα.

Τοποθετήστε το δίσκο στο κέντρο της υποδοχής του, με την ετικέτα προς τα πάνω, και σπρώξτε τον απαλά μέσα στην υποδοχή. Η μονάδα θα τραβήξει αυτόματα το δίσκο μέσα και θα αρχίσει να διαβάζει το περιεχόμενο του.

- 5  Λυχνία κατάστασης μπαταρίας** — Μένει συνεχώς αναμμένη ή αναβοσβήνει για να υποδείξει την κατάσταση φόρτισης της μπαταρίας. Η λυχνία υποδεικνύει τις καταστάσεις που ακολουθούν όταν η τροφοδοσία του υπολογιστή γίνεται

μέσω του μετασχηματιστή AC:

- Σβηστή — η μπαταρία είναι επαρκώς φορτισμένη ή ο υπολογιστής είναι κλειστός.
- Συνεχώς αναμμένη σε λευκό χρώμα — η μπαταρία φορτίζεται.
- Συνεχώς αναμμένη σε πορτοκαλί χρώμα — η ισχύς τής μπαταρίας είναι χαμηλή και γίνεται φόρτιση.

μέσω της μπαταρίας:

- Σβηστή — η μπαταρία δεν φορτίζεται.
 - Συνεχώς αναμμένη σε πορτοκαλί χρώμα — η ισχύς τής μπαταρίας είναι εξαιρετικά χαμηλή και θα πρέπει ή να συνδέσετε το μετασχηματιστή AC στην πρίζα ή να αποθηκεύσετε και να κλείσετε κάθε ανοιχτό έγγραφο και εφαρμογή σας.
-

6  **Σύνδεσμος μετασχηματιστή AC** — Συνδέει το μετασχηματιστή AC που τροφοδοτεί τον υπολογιστή και φορτίζει την μπαταρία.

7  **Κουμπί και λυχνία τροφοδοσίας** — Όταν πιέζετε το κουμπί, ανοίγει ή σβήνει ο υπολογιστής.

Η λυχνία στο κουμπί υποδεικνύει τις εξής καταστάσεις τροφοδοσίας:

- Συνεχώς αναμμένη σε λευκό χρώμα — Ο υπολογιστής είναι ενεργοποιημένος.
 - Αναβοσβήνει σε λευκό χρώμα — Ο υπολογιστής είναι σε κατάσταση αναμονής.
 - Σβηστή — Ο υπολογιστής είναι κλειστός ή σε κατάσταση αδρανοποίησης.
-

Χαρακτηριστικά στην αριστερή πλευρά

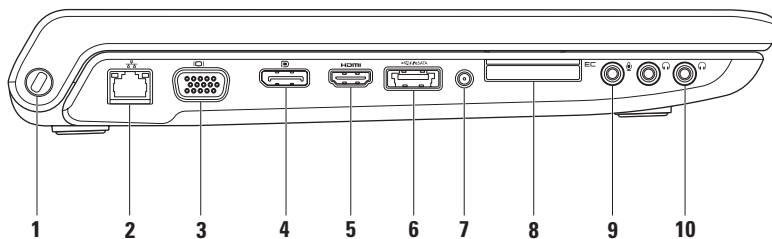

-
- 1 Υποδοχή καλωδίου ασφαλείας** — Συνδέει στον υπολογιστή καλώδιο ασφαλείας, από αυτά που διατίθενται στο εμπόριο.

ΣΗΜΕΙΩΣΗ: Προτού αγοράσετε καλώδιο ασφαλείας, βεβαιωθείτε ότι ταιριάζει στην αντίστοιχη υποδοχή του υπολογιστή σας.

- 2  Σύνδεσμος δικτύου** — Συνδέει τον υπολογιστή σας σε δίκτυο ή ευρυζωνική συσκευή, αν χρησιμοποιείτε ενσύρματο δίκτυο. Οι δύο λυχνίες δίπλα στο σύνδεσμο υποδεικνύουν την κατάσταση και τη δραστηριότητα όσον αφορά την ενσύρματη σύνδεση δικτύου.
-

- 3  Σύνδεσμος VGA** — Συνδέει με συσκευές εικόνας, όπως οθόνη ή βιντεοπροβολέα.
-

- 4  Σύνδεσμος DisplayPort** — Τυπικός σύνδεσμος ψηφιακής διεπαφής που υποστηρίζει εξωτερικές οθόνες DisplayPort και βιντεοπροβολείς.
-

- 5  Σύνδεσμος HDMI** — Συνδέει τηλεόραση τόσο για ακουστικά σήματα 5,1 όσο και για σήματα εικόνας.

ΣΗΜΕΙΩΣΗ: Όταν χρησιμοποιείται για τη σύνθεση οθόνης, γίνεται ανάγνωση μόνο του σήματος εικόνας.



- 6 Σύνδεσμος eSATA/USB combo με USB PowerShare** — Συνδέει συσκευές αποθήκευσης που είναι συμβατές με eSATA (όπως μονάδες εξωτερικού σκληρού δίσκου ή οπτικού δίσκου) ή συσκευές USB (όπως ποντίκι, πληκτρολόγιο, εκτυπωτή, εξωτερικό δίσκου ή συσκευή αναπαραγωγής MP3). Το χαρακτηριστικό USB PowerShare δίνει τη δυνατότητα να φορτίσετε συσκευές USB όταν ο υπολογιστής είναι ανοιχτός/κλειστός ή σε κατάσταση αναστολής.

ΣΗΜΕΙΩΣΗ: Ορισμένες συσκευές USB μπορεί να μη φορτίζονται όταν ο υπολογιστής είναι κλειστός ή σε κατάσταση αναστολής. Στις περιπτώσεις αυτές ανοίξτε τον υπολογιστή για να φορτιστεί η συσκευή.

ΣΗΜΕΙΩΣΗ: Αν σβήσετε τον υπολογιστή σας την ώρα που φορτίζεται κάποια συσκευή USB, η φόρτιση θα σταματήσει. Για να συνεχιστεί η φόρτιση, αποσυνδέστε τη συσκευή USB και συνδέστε την ξανά.

ΣΗΜΕΙΩΣΗ: Η λειτουργία του USB PowerShare τερματίζεται αυτόματα όταν η ισχύς της μπαταρίας είναι μόλις στο 10% της συνολικής.

-
- 7 Σύνδεσμος εισόδου κεραίας (σε υποστηριζόμενα μοντέλα)** — Συνδέει εξωτερική κεραία για να δείτε προγράμματα χρησιμοποιώντας την (προαιρετική) κάρτα δέκτη τηλεόρασης.
-

-
- 8  **Υποδοχή ExpressCard** — Παρέχει υποστήριξη για πρόσθετη μνήμη, ενσύρματες και ασύρματες επικοινωνίες, πολυμέσα και χαρακτηριστικά ασφάλειας. Η υποδοχή υποστηρίζει ExpressCard 34 χιλιοστών.

ΣΗΜΕΙΩΣΗ: Η υποδοχή ExpressCard είναι σχεδιασμένη μόνο για τις ExpressCard. ΔΕΝ υποστηρίζει κάρτες υπολογιστή.

ΣΗΜΕΙΩΣΗ: Όταν παραλαμβάνετε τον υπολογιστή σας, στην υποδοχή ExpressCard υπάρχει εγκατεστημένη μια πλαστική κενή κάρτα. Η κενή κάρτα προστατεύει τις μη χρησιμοποιούμενες υποδοχές από τη σκόνη και άλλα σωματίδια. Φυλάξτε την και χρησιμοποιήστε την όταν δεν υπάρχει ExpressCard εγκατεστημένη στην υποδοχή. Οι κενές κάρτες από άλλους υπολογιστές μπορεί να μην ταιριάζουν στον δικό σας.

-
- 9  **Σύνδεσμος εισόδου ακουστικού σήματος/μικροφώνου** — Συνδέει μικρόφωνο ή χρησιμεύει στην είσοδο σήματος για χρήση με προγράμματα ήχου.

-
- 10  **Σύνδεσμοι εξόδου ακουστικού σήματος/ακουστικών (2)** — Συνδέουν ένα ή δύο ζευγάρια ακουστικών ή στέλνουν ακουστικό σήμα σε σύστημα ηχείων ή ήχου που τροφοδοτείται με ρεύμα. Το ακουστικό σήμα είναι το ίδιο και για τους δύο συνδέσμους.
-

Χαρακτηριστικά στη βάση του υπολογιστή και στο πληκτρολόγιο

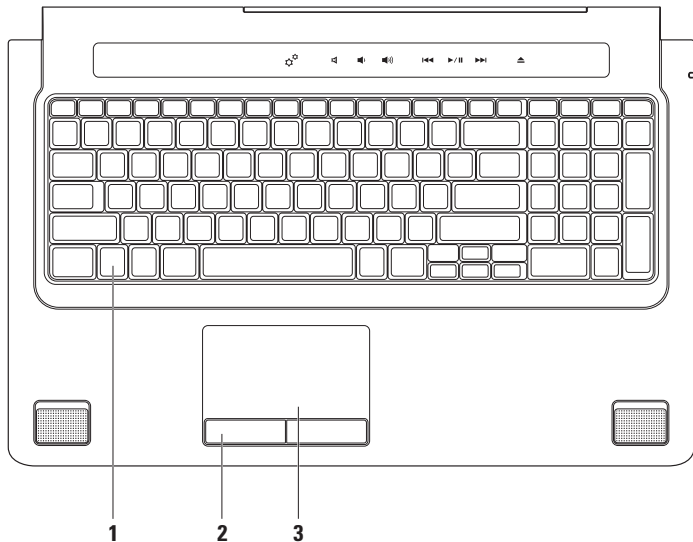

-
- 1 Πληκτρολόγιο/Οπισθοφωτιζόμενο πληκτρολόγιο (προαιρετικό)** — Αν έχετε αγοράσει το προαιρετικό οπισθοφωτιζόμενο πληκτρολόγιο, πάνω στο πλήκτρο F6 υπάρχει το εικονίδιο του οπισθοφωτιζόμενου πληκτρολογίου . Το προαιρετικό οπισθοφωτιζόμενο πληκτρολόγιο προσφέρει ορατότητα σε σκοτεινό περιβάλλον φωτίζοντας όλα τα σύμβολα που υπάρχουν πάνω στα πλήκτρα.

Τα πλήκτρα ελέγχου πολυμέσων επίσης βρίσκονται πάνω στο πληκτρολόγιο. Τα πλήκτρα αυτά ελέγχουν την αναπαραγωγή CD, DVD, Blu-ray Disc™ (προαιρετικά) και μέσων.

 **Ρυθμίσεις φωτεινότητας πληκτρολογίου με οπίσθιο φωτισμό** — Πιέστε το πλήκτρο F6 για εναλλαγή μεταξύ των τριών καταστάσεων φωτισμού (με την συγκεκριμένη σειρά):

- a. μισή φωτεινότητα πληκτρολογίου
- b. πλήρης φωτεινότητα πληκτρολογίου
- c. καθόλου φωτισμός

Περισσότερες πληροφορίες σχετικά με το πληκτρολόγιο περιέχει ο *Οδηγός τεχνολογίας Dell*.

-
- 2 Κουμπιά επιφάνειας αφής** — Παρέχουν τις λειτουργίες αριστερού και δεξιού κλικ όπως στο ποντίκι.
-

3 Επιφάνεια αφής — Παρέχει στο ποντίκι τις αναγκαίες δυνατότητες για να κινήσετε το δρομέα, να σύρετε ή να μετακινήσετε επιλεγμένα στοιχεία και να κάνετε αριστερό κλικ με ένα απλό χτύπημα στην επιφάνεια.

Η επιφάνεια αφής υποστηρίζει τα χαρακτηριστικά κύλισης, προώθησης, μεταβλητής εστίασης και περιστροφής. Για να αλλάξετε τις ρυθμίσεις τής επιφάνειας αφής, κάντε διπλό κλικ στο εικονίδιο **Synaptics Pointing Device** (Συσκευή κατάδειξης Synaptics) στην περιοχή ειδοποιήσεων στην επιφάνεια εργασίας.

Ενέργειες με την επιφάνεια αφής

 **ΣΗΜΕΙΩΣΗ:** Ορισμένες από τις ενέργειες που εκτελούνται με την επιφάνεια αφής μπορεί να είναι απενεργοποιημένες με βάση την προεπιλεγμένη ρύθμιση. Για να αλλάξετε τις ρυθμίσεις για τις ενέργειες που εκτελούνται με την επιφάνεια αφής, κάντε διπλό κλικ στο εικονίδιο **Synaptics Pointing Device** (Συσκευή κατάδειξης Synaptics) στην περιοχή ειδοποιήσεων στην επιφάνεια εργασίας.

Ενέργειες με δύο δάχτυλα

Κύλιση — Σας επιτρέπει την κύλιση στο περιεχόμενο. Το χαρακτηριστικό της κύλισης περιλαμβάνει:

Κατακόρυφη αυτόματη κύλιση — Σας επιτρέπει την κύλιση πάνω ή κάτω στο ενεργό παράθυρο.

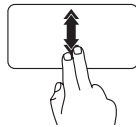

Κινήστε δύο δάχτυλα προς τα πάνω ή προς τα κάτω με ταχύτερο ρυθμό για να ενεργοποιηθεί η κατακόρυφη αυτόματη κύλιση.

Για να σταματήσει η αυτόματη κύλιση, χτυπήστε ελαφρά την επιφάνεια αφής.

Οριζόντια αυτόματη κύλιση — Σας επιτρέπει την κύλιση αριστερά ή δεξιά στο ενεργό παράθυρο.

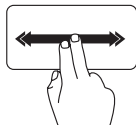

Κινήστε δύο δάχτυλα αριστερά ή δεξιά με ταχύτερο ρυθμό για να ενεργοποιηθεί η οριζόντια αυτόματη κύλιση.

Για να σταματήσει η αυτόματη κύλιση, χτυπήστε ελαφρά την επιφάνεια αφής.

Μεταβλητή εστίαση — Σας επιτρέπει να αυξήσετε ή να μειώσετε τη μεγέθυνση του περιεχομένου της οθόνης. Το χαρακτηριστικό της μεταβλητής εστίασης περιλαμβάνει:

Μεγέθυνση με συγκράτηση — Σας επιτρέπει να αυξήσετε ή να μειώσετε τη μεγέθυνση απομακρύνοντας το ένα δάχτυλό σας από το άλλο ή φέρνοντας το κοντά στο άλλο στην επιφάνεια αφής.

Για να αυξηθεί η μεγέθυνση:

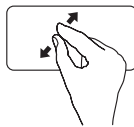

Απομακρύνετε το ένα δάχτυλό σας από το άλλο για να μεγαλώσει η προβολή του ενεργού παραθύρου.

Για να μειωθεί η μεγέθυνση:

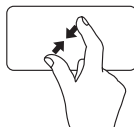

Φέρτε το ένα δάχτυλό σας κοντά στο άλλο για να μικρύνει η προβολή του ενεργού παραθύρου.

Περιστροφή — Σας επιτρέπει να περιστρέψετε το ενεργό περιεχόμενο της οθόνης. Το χαρακτηριστικό τής περιστροφής περιλαμβάνει:

Στροφή — Σας επιτρέπει να περιστρέψετε το ενεργό περιεχόμενο με δύο δάχτυλα κρατώντας το ένα ακίνητο και περιστρέφοντας το άλλο.

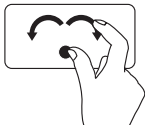

Κρατώντας τον αντίχειρα ακίνητο σε κάποιο σημείο, κάντε με το δείκτη σας μια καμπύλη δεξιά ή αριστερά για να περιστραφεί το επιλεγμένο αντικείμενο σύμφωνα με τη φορά των δεικτών τού ρολογιού ή αντίθετα.

Ενέργεια με τρία δάχτυλα

Πρωώθηση — Σας επιτρέπει να προωθήσετε το περιεχόμενο μπροστά ή πίσω ανάλογα με την κατεύθυνση της πρωώθησης.

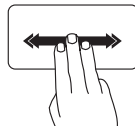

Κινήστε γρήγορα τρία δάχτυλα στην επιθυμητή κατεύθυνση για προώθηση του περιεχομένου στο ενεργό παράθυρο.

Εργαλεία ελέγχου πολυμέσων

Μπορείτε να αποκτήσετε πρόσβαση στα εργαλεία ελέγχου πολυμέσων χρησιμοποιώντας τα πλήκτρα ελέγχου πολυμέσων στο πληκτρολόγιο ή τα εργαλεία ελέγχου πολυμέσων που λειτουργούν με ένα άγγιγμα και βρίσκονται πάνω από το πληκτρολόγιο.

Πλήκτρα ελέγχου πολυμέσων

Μπορείτε να διαμορφώσετε τις παραμέτρους για τα πλήκτρα ελέγχου πολυμέσων στο πληκτρολόγιο χρησιμοποιώντας τη βοηθητική εφαρμογή **System Setup** (BIOS) (Ρύθμιση συστήματος (BIOS)) ή την επιλογή **Windows Mobility Center** (Κέντρο φορητότητας των Windows).

Βοηθητική εφαρμογή System Setup (BIOS)

Για να αποκτήσετε πρόσβαση στην επιλογή **Function Key Behavior** (Συμπεριφορά πλήκτρων λειτουργιών):



1. Πιέστε το <F2> στη διάρκεια της διαδικασίας POST (Power On Self Test, αυτόματος έλεγχος κατά την ενεργοποίηση) για είσοδο στη βοηθητική εφαρμογή **System Setup** (BIOS) (Ρύθμιση συστήματος (BIOS)).
2. Στο στοιχείο **Function Key Behavior** (Συμπεριφορά πλήκτρων λειτουργιών), επιλέξτε τη ρύθμιση **Multimedia Key First** (Προτεραιότητα στα πλήκτρα πολυμέσων) ή **Function Key First** (Προτεραιότητα στα πλήκτρα λειτουργιών).

Multimedia Key First (Προτεραιότητα στα πλήκτρα πολυμέσων) — Αυτή είναι η προεπιλεγμένη ρύθμιση. Όποιο πλήκτρο πολυμέσων κι αν πιέσετε, εκτελείται η συσχετισμένη ενέργεια. Αν χρειαστείτε κάποιο πλήκτρο λειτουργιών, πιέστε το <Fn> + το πλήκτρο τής απαιτούμενης λειτουργίας.

Function Key First (Προτεραιότητα στα πλήκτρα λειτουργιών) — Όποιο πλήκτρο λειτουργιών κι αν πιέσετε, εκτελείται η συσχετισμένη ενέργεια. Αν χρειαστείτε κάποιο πλήκτρο πολυμέσων, πιέστε το <Fn> + το πλήκτρο των απαιτούμενων πολυμέσων.

 **ΣΗΜΕΙΩΣΗ:** Η επιλογή **Multimedia Key First** (Προτεραιότητα στα πλήκτρα πολυμέσων) είναι ενεργή μόνο στο λειτουργικό σύστημα.

Κέντρο φορητότητας των Windows

1. Για εκκίνηση της εφαρμογής Windows Mobility Center (Κέντρο φορητότητας των Windows), πιέστε τα πλήκτρα <  > <X> στο πληκτρολόγιο ή αγγίξτε το εικονίδιο  στα εργαλεία ελέγχου πολυμέσων που λειτουργούν με ένα άγγιγμα.

2. Στο στοιχείο **Function Key Row** (Σειρά πλήκτρων λειτουργιών), επιλέξτε τη ρύθμιση **Function Key** (Πλήκτρο λειτουργιών) ή **Multimedia Key** (Πλήκτρο πολυμέσων).

Εργαλεία ελέγχου πολυμέσων που λειτουργούν με ένα άγγιγμα

Όταν αγγίξετε το εργαλείο ελέγχου πολυμέσων, εκτελείται η συσχετισμένη ενέργεια των πολυμέσων.

Πλήκτρα ελέγχου πολυμέσων



Εργαλεία ελέγχου πολυμέσων που λειτουργούν με ένα άγγιγμα



Εκκίνηση κέντρου φορητότητας των Windows



Σίγαση του ήχου



Μείωση της έντασης του ήχου



Αύξηση της έντασης του ήχου



Αναπαραγωγή τού προηγούμενου κομματιού ή κεφαλαίου



Αναπαραγωγή ή παύση



Αναπαραγωγή τού επόμενου κομματιού ή κεφαλαίου



Εξαγωγή τού δίσκου

Χαρακτηριστικά στην οθόνη

Το πλαίσιο της οθόνης συγκρατεί την κάμερα και τα συνοδευτικά διπλά μικρόφωνα.

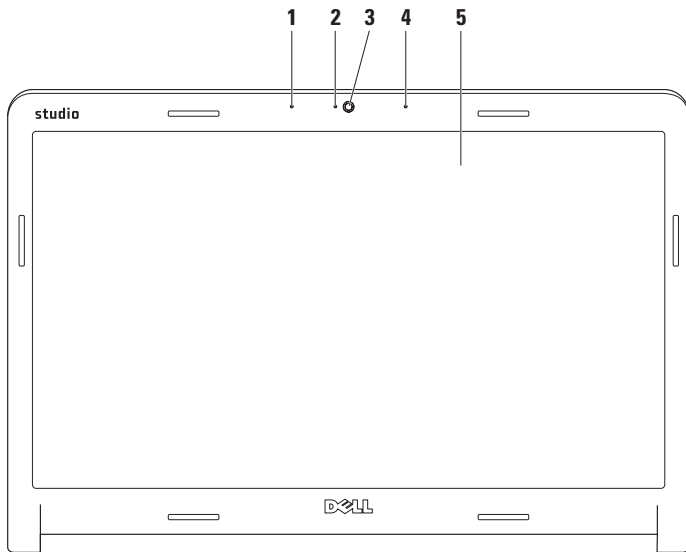

-
- 1 Ψηφιακό μικρόφωνο αριστερής συστοιχίας** — Συνδυάζεται με το ψηφιακό μικρόφωνο της δεξιάς συστοιχίας προκειμένου να δώσουν υψηλή ποιότητα ήχου για συνομιλία με βίντεο και εγγραφή φωνής.
-
- 2 Ενδεικτική λυχνία δραστηριότητας κάμερας** — Υποδεικνύει αν η κάμερα είναι ανοιχτή ή κλειστή.
-
- 3 Κάμερα** — Ενσωματωμένη κάμερα για λήψη βίντεο, διασκέψεις και συνομιλίες.
-
- 4 Ψηφιακό μικρόφωνο δεξιάς συστοιχίας** — Συνδυάζεται με το ψηφιακό μικρόφωνο της αριστερής συστοιχίας προκειμένου να δώσουν υψηλή ποιότητα ήχου για συνομιλία με βίντεο και εγγραφή φωνής.
-
- 5 Οθόνη** — Η οθόνη σας μπορεί να ποικίλει και εξαρτάται από τις επιλογές που κάνατε κατά την αγορά τού υπολογιστή σας. Περισσότερες πληροφορίες περιλαμβάνει ο *Οδηγός τεχνολογίας Dell* που θα βρείτε στον σκληρό σας δίσκο ή στην ιστοσελίδα support.dell.com/manuals.
-

Χρήση τής οθόνης αφής (προαιρετικά)

Το χαρακτηριστικό τής οθόνης αφής στον φορητό σας υπολογιστή τον μετατρέπει σε διαδραστική οθόνη.

Dell Touch Zone

Για εκκίνηση του λογισμικού Dell Touch Zone (Ζώνη αφής Dell), κάντε κλικ στις επιλογές **Start** (Έναρξη)  → **All Programs** (Όλα τα προγράμματα) → **Dell** → **Dell Touch Zone**.

Στο λογισμικό Dell Touch Zone μπορείτε να αποκτήσετε πρόσβαση στα εξής χαρακτηριστικά:

- **Picture Viewer** (Πρόγραμμα προβολής εικόνων) — Προβολή, οργάνωση και επεξεργασία φωτογραφιών.
- **Dell Touch Cam** (Κάμερα αφής Dell) — Λήψη βίντεο στο σπίτι με την ενσωματωμένη κάμερα. Όταν συνδέεστε στο Ίντερνετ, μπορείτε να ανεβάσετε βίντεο στο **YouTube**.

- **Notes Creator** (Πρόγραμμα δημιουργίας σημειώσεων) — Δημιουργία δακτυλογραφημένων ή χειρόγραφων υπενθυμίσεων. Οι σημειώσεις αυτές θα εμφανιστούν στον πίνακα ανακοινώσεων την επόμενη φορά που θα αποκτήσετε πρόσβαση στην εφαρμογή Dell Touch Zone.
- **Drum Zone** (Ζώνη τυμπάνων) — Παίξτε ένα παιχνίδι με βάση τη μουσική στον υπολογιστή σας ή παίξτε συνθέσεις με κρουστά.
- **You Paint** (Ζωγραφική) — Ζωγραφίστε, βάλτε χρώμα σε εικόνες και επεξεργαστείτε φωτογραφίες χρησιμοποιώντας το λογισμικό αυτό.
- **Games** (Παιχνίδια) — Παίξτε επιλεγμένα παιχνίδια των Windows με την αφή.
- **Music** (Μουσική) — Παίξτε μουσική, δημιουργήστε λίστες αναπαραγωγής και περιηγηθείτε στα αρχεία της μουσικής σας κατά άλμπουμ, καλλιτέχνη ή τίτλο τραγουδιού.

- Internet Explorer — Περιηγηθείτε το Ίντερνετ χρησιμοποιώντας την τεχνολογία πολλαπλής αφής. Αγγίξτε τους συνδέσμους που θέλετε να ακολουθήσετε ή να προχωρήσετε στη λήψη τους.
- Help (Βοήθεια) — Χρησιμοποιήστε το χαρακτηριστικό τής βοήθειας αν χρειάζεστε περισσότερες πληροφορίες για τον τρόπο χρήσης τής οθόνης αφής.

Κατά την πρώτη εκκίνηση του υπολογιστή σας αρχίζει η αναπαραγωγή ενός βίντεο που προβάλλει τα χαρακτηριστικά τής οθόνης αφής.

Ενέργειες με την επιφάνεια αφής (προαιρετικά)

 **ΣΗΜΕΙΩΣΗ:** Ορισμένες από τις ενέργειες αυτές μπορεί να μην εκτελούνται έξω από το λογισμικό Dell Touch Zone.

Μεταβλητή εστίαση

Σας επιτρέπει να αυξήσετε ή να μειώσετε τη μεγέθυνση του περιεχομένου της οθόνης.

Μεγέθυνση με συγκράτηση — Σας επιτρέπει να αυξήσετε ή να μειώσετε τη μεγέθυνση απομακρύνοντας το ένα δάχτυλό σας από το άλλο ή φέρνοντας το κοντά στο άλλο στην οθόνη.



Για να αυξηθεί η μεγέθυνση:
Απομακρύνετε το ένα δάχτυλό σας από το άλλο για να μεγαλώσει η προβολή τού ενεργού παράθυρου.

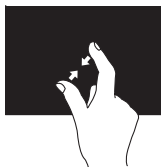

Για να μειωθεί η μεγέθυνση: Φέρτε το ένα δάχτυλό σας κοντά στο άλλο για να μικρύνει η προβολή τού ενεργού παράθυρου.

Παραμονή

Σας επιτρέπει να αποκτήσετε πρόσβαση σε πρόσθετες πληροφορίες με την προσομοίωση του δεξιού κλικ.

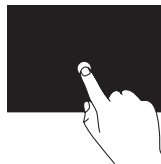

Πιέστε και κρατήστε ένα δάχτυλο πάνω στην οθόνη αφής για να ανοίξετε μενού που είναι ευαίσθητα ως προς το περιεχόμενο.

Πρωώθηση

Σας επιτρέπει να προωθήσετε το περιεχόμενο προς τα εμπρός ή προς τα πίσω ανάλογα με την κατεύθυνση της προώθησης.

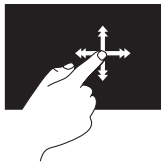

Κινήστε γρήγορα ένα δάχτυλο στην επιθυμητή κατεύθυνση για προώθηση μέσα στο περιεχόμενο του ενεργού παράθυρου, όπως οι σελίδες βιβλίου. Η προώθηση λειτουργεί και κατακόρυφα κατά την περιήγηση σε περιεχόμενο όπως εικόνες ή τραγούδια σε λίστα αναπαραγωγής.

Κύλιση

Σας επιτρέπει την κύλιση μέσα στο περιεχόμενο. Στα χαρακτηριστικά της κύλισης περιλαμβάνονται τα εξής:

Μετατόπιση προς το επιθυμητό σημείο —

Σας επιτρέπει να εστιάσετε στο επιλεγμένο αντικείμενο όταν δεν φαίνεται ολόκληρο.

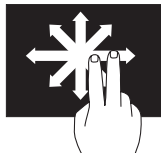

Κινήστε δύο δάχτυλα στην επιθυμητή κατεύθυνση για τη μετατόπιση του επιλεγμένου αντικειμένου με κύλιση στο σημείο που θέλετε.

Κατακόρυφη κύλιση — Σας επιτρέπει την κύλιση πάνω ή κάτω στο ενεργό παράθυρο.

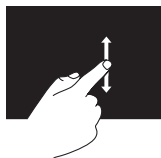

Για να ενεργοποιηθεί η κατακόρυφη κύλιση, κινήστε ένα δάχτυλο πάνω ή κάτω.

Οριζόντια κύλιση — Σας επιτρέπει την κύλιση αριστερά ή δεξιά στο ενεργό παράθυρο.

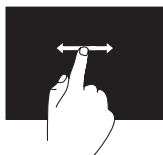

Για να ενεργοποιηθεί η οριζόντια κύλιση, κινήστε ένα δάχτυλο αριστερά ή δεξιά.

Περιστροφή

Σας επιτρέπει να περιστρέψετε το ενεργό περιεχόμενο της οθόνης.

Στροφή — Σας επιτρέπει να περιστρέψετε το ενεργό περιεχόμενο με δύο δάχτυλα.



Κρατώντας ένα δάχτυλο ή τον αντίχειρα ακίνητο, κάντε με το άλλο δάχτυλο μια καμπύλη δεξιά ή αριστερά. Μπορείτε επίσης να περιστρέψετε το ενεργό περιεχόμενο κινώντας και τα δύο δάχτυλα κυκλικά.

Αφαίρεση και επανατοποθέτηση της μπαταρίας

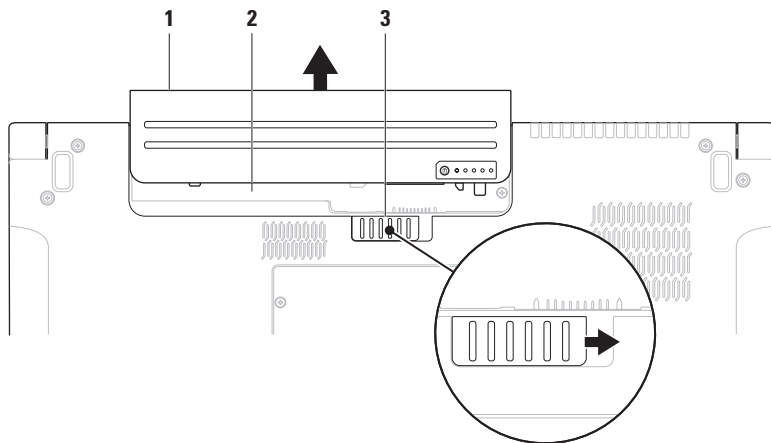

-
- 1** μπαταρία
-
- 2** φατνίο μπαταρίας
-
- 3** ασφάλεια μπαταρίας
-

 **ΕΙΔΟΠΟΙΗΣΗ:** Η χρήση μη συμβατής μπαταρίας μπορεί να προκαλέσει αυξημένο κίνδυνο πυρκαγιάς ή έκρηξης. Στον συγκεκριμένο υπολογιστή πρέπει να χρησιμοποιείται μόνο μπαταρία που έχει αγοραστεί από την Dell. Μη χρησιμοποιείτε μπαταρίες από άλλους υπολογιστές.

 **ΕΙΔΟΠΟΙΗΣΗ:** Προτού αφαιρέσετε την μπαταρία, τερματίστε τη λειτουργία του υπολογιστή και αφαιρέστε τα εξωτερικά καλώδια (συμπεριλαμβανομένου του μετασχηματιστή AC).

Για να αφαιρέσετε την μπαταρία:

1. Τερματίστε τη λειτουργία του υπολογιστή και γυρίστε τον ανάποδα.
2. Σύρετε στο πλάι την ασφάλεια της μπαταρίας.
3. Βγάλτε συρτά την μπαταρία από το φατνίο της.

Για να επανατοποθετήσετε την μπαταρία:

Περάστε συρτά την μπαταρία μέσα στο φατνίο της ωστόσο κουμπώσει στη σωστή θέση με ένα χαρακτηριστικό κλικ.

Χαρακτηριστικά Λογισμικού

 **ΣΗΜΕΙΩΣΗ:** Για περισσότερες πληροφορίες σχετικά με λειτουργίες που περιγράφονται σε αυτήν την ενότητα, ανατρέξτε στον *Οδηγό τεχνολογίας Dell* στον σκληρό σας δίσκο ή στη διεύθυνση support.dell.com/manuals.

Αναγνώριση προσώπου FastAccess

Ο υπολογιστής σας μπορεί να διαθέτει το χαρακτηριστικό FastAccess για αναγνώριση προσώπου. Το χαρακτηριστικό αυτό σας βοηθά να διατηρείτε τον υπολογιστή Dell ασφαλή γιατί χρησιμοποιεί αποκλειστικά την εμφάνιση του δικού σας προσώπου για επαλήθευση της ταυτότητάς σας και σας δίνει αυτόματα τις πληροφορίες σύνδεσης που κανονικά πρέπει να πληκτρολογήσετε εσείς, όπως το όνομα χρήστη και τον κωδικό

πρόσβασης για λογαριασμό Windows ή για τη σύνδεση σε ασφαλείς ιστοχώρους. Για περισσότερες πληροφορίες, κάντε κλικ στις επιλογές **Start** (Έναρξη)  → **Programs** (Προγράμματα) → **FastAccess**.

Παραγωγικότητα και επικοινωνία

Μπορείτε να χρησιμοποιήσετε τον υπολογιστή σας για τη δημιουργία παρουσιάσεων, φυλλαδίων, ευχετήριων καρτών, διαφημιστικών και φύλλων λογισμικού. Μπορείτε επίσης να επεξεργαστείτε και να προβάλετε ψηφιακές φωτογραφίες και εικόνες. Ελέγξτε την παραγγελία αγοράς για να δείτε ποιο λογισμικό είναι εγκατεστημένο στον υπολογιστή σας.



Αφού συνδεθείτε στο Ίντερνετ, μπορείτε να αποκτήσετε πρόσβαση σε ιστοχώρους, να ρυθμίσετε λογαριασμούς ηλεκτρονικού ταχυδρομείου, να στείλετε ή να λάβετε αρχεία κ.ο.κ.

Ψυχαγωγία και πολυμέσα

Μπορείτε να χρησιμοποιήσετε τον υπολογιστή σας για να παρακολουθήσετε βίντεο, να παίξετε παιχνίδια, να δημιουργήσετε τα δικά σας CD/DVD, να ακούσετε μουσική και ραδιοφωνικούς σταθμούς που εκπέμπουν στο Ίντερνετ. Η μονάδα οπτικού δίσκου μπορεί να υποστηρίζει πολλαπλές μορφές μέσω δίσκου συμπεριλαμβανομένων των CD, DVD και Blu-ray Disc (προαιρετικά).

Μπορείτε να κάνετε λήψη ή αντιγραφή αρχείων φωτογραφιών και βίντεο από φορητές συσκευές, όπως ψηφιακές φωτογραφικές μηχανές και κινητά τηλέφωνα. Οι προαιρετικές εφαρμογές λογισμικού σας δίνουν τη δυνατότητα να οργανώσετε και να δημιουργήσετε αρχεία μουσικής και βίντεο με δυνατότητα εγγραφής σε δίσκο, αποθήκευσης σε φορητά προϊόντα όπως συσκευές αναπαραγωγής MP3 και φορητές συσκευές ψυχαγωγίας ή αναπαραγωγής και απευθείας προβολής σε συνδεδεμένες τηλεοράσεις, προβολείς και εξοπλισμό οικιακού σινεμά.

Αντίγραφα ασφαλείας DataSafe Online της Dell

-  **ΣΗΜΕΙΩΣΗ:** Η εφαρμογή Dell DataSafe Online μπορεί να μην είναι διαθέσιμη σε όλες τις περιοχές.
-  **ΣΗΜΕΙΩΣΗ:** Για υψηλές ταχύτητες φόρτωσης/λήψης συνιστάται ευρυζωνική σύνδεση.

Η εφαρμογή Dell DataSafe Online είναι μία αυτοματοποιημένη υπηρεσία δημιουργίας αντιγράφων ασφαλείας και επαναφοράς που βοηθά στην προστασία των δεδομένων και άλλων σημαντικών αρχείων σας από καταστροφικά περιστατικά όπως κλοπή, φωτιά ή φυσικές καταστροφές. Μπορείτε να αποκτήσετε πρόσβαση στην υπηρεσία στον υπολογιστή σας χρησιμοποιώντας λογαριασμό που προστατεύεται με κωδικό πρόσβασης.

Για περισσότερες πληροφορίες, επισκεφτείτε τον ιστοχώρο **delldatasafe.com**.

Για να προγραμματίσετε τη δημιουργία αντιγράφων ασφαλείας:

1. Κάντε διπλό κλικ στο εικονίδιο της υπηρεσίας Dell DataSafe Online  που βρίσκεται στη γραμμή εργασιών.
2. Ακολουθήστε τις οδηγίες που παρουσιάζονται στην οθόνη.

Dell Dock

Το Dell Dock είναι μια ομάδα εικονιδίων τα οποία παρέχουν εύκολη πρόσβαση σε εφαρμογές, αρχεία και φακέλους που χρησιμοποιείτε συχνά. Μπορείτε να εξατομικεύσετε το Dock:

- Προσθέτοντας ή αφαιρώντας εικονίδια
- Αλλάζοντας το χρώμα και τη θέση τού Dock
- Ταξινομώντας σε κατηγορίες τα εικονίδια που έχουν σχέση μεταξύ τους
- Αλλάζοντας τη συμπεριφορά των εικονιδίων



Προσθήκη κατηγορίας

1. Κάντε δεξί κλικ στο Dock και κλικ στις επιλογές **Add** (Προσθήκη)→ **Category** (Κατηγορία).
Εμφανίζεται το παράθυρο **Add/Edit Category** (Προσθήκη/Επεξεργασία κατηγορίας).
2. Καταχωρίστε τίτλο για την κατηγορία στο πεδίο **Title** (Τίτλος).
3. Επιλέξτε εικονίδιο για την κατηγορία από το πλαίσιο **Select an image:** (Επιλογή εικόνας:).
4. Κάντε κλικ στην επιλογή **Save** (Αποθήκευση).

Προσθήκη εικονιδίου

Σύρετε και αφήστε το εικονίδιο στο Dock ή σε κάποια κατηγορία.

Κατάργηση κατηγορίας ή εικονιδίου

1. Κάντε δεξί κλικ στην κατηγορία ή στο εικονίδιο στο Dock και κλικ στην επιλογή **Delete shortcut** (Διαγραφή συντόμευσης) ή **Delete category** (Διαγραφή κατηγορίας).
2. Ακολουθήστε τις οδηγίες που παρουσιάζονται στην οθόνη.

Εξατομίκευση του Dock

1. Κάντε δεξί κλικ στο Dock και κλικ στην επιλογή **Advanced Setting...** (Ρύθμιση για προχωρημένους...).
2. Επιλέξτε τον επιθυμητό τρόπο εξατομίκευσης του Dock.

Αισθητήρας ανεξέλεγκτης πτώσης

Ο αισθητήρας ανεξέλεγκτης πτώσης προστατεύει τον σκληρό δίσκο του υπολογιστή σας από πιθανή ζημιά, εντοπίζοντας κάθε τυχαία πτώση του υπολογιστή σας. Όταν εντοπιστεί ανεξέλεγκτη πτώση, ο σκληρός δίσκος μπαίνει σε *ασφαλή λειτουργία* για να προστατευτεί από ζημιά στην κεφαλή ανάγνωσης/εγγραφής και από πιθανή απώλεια δεδομένων. Ο σκληρός σας δίσκος επανέρχεται στην κανονική λειτουργία όταν πάψει να εντοπίζεται κατάσταση ανεξέλεγκτης πτώσης.

Επίλυση προβλημάτων

Η ενότητα αυτή παρέχει πληροφορίες για την αντιμετώπιση προβλημάτων στον υπολογιστή σας. Αν δεν μπορείτε να λύσετε το πρόβλημά σας εφαρμόζοντας τις κατευθυντήριες γραμμές που ακολουθούν, ανατρέξτε στην ενότητα «Χρήση των εργαλείων υποστήριξης» στη σελίδα 65 ή στην ενότητα «Επικοινωνία με την Dell» στη σελίδα 95.

 **ΕΙΔΟΠΟΙΗΣΗ:** Το κάλυμμα του υπολογιστή πρέπει να αφαιρείται μόνο από εκπαιδευμένους τεχνικούς συντήρησης. Αν χρειάζεστε οδηγίες για προηγμένες εργασίες συντήρησης και την αντιμετώπιση προβλημάτων, ανατρέξτε στην ενότητα *Service Manual* (Εγχειρίδιο σέρβις) στην ιστοσελίδα support.dell.com/manuals.

 **ΕΙΔΟΠΟΙΗΣΗ:** Διαβάστε τις οδηγίες για την ασφάλεια που παραλάβατε μαζί με τον υπολογιστή σας, προτού εκτελέσετε οποιαδήποτε εργασία

στο εσωτερικό του. Για πρόσθετες πληροφορίες σχετικά με τις άριστες πρακτικές σε θέματα ασφάλειας, επισκεφτείτε την αρχική σελίδα για τη συμμόρφωση προς τους ρυθμιστικούς κανόνες στη διεύθυνση www.dell.com/regulatory_compliance.

Προβλήματα στην οθόνη αφής

Ορισμένα ή όλα τα χαρακτηριστικά πολλαπλής αφής δεν λειτουργούν —

- Ορισμένα χαρακτηριστικά της οθόνης αφής μπορεί να είναι απενεργοποιημένα. Για να ενεργοποιήσετε τα χαρακτηριστικά της οθόνης αφής, κάντε κλικ στις επιλογές **Start** (Έναρξη)  → **Control Panel** (Πίνακας ελέγχου) → **Hardware and Sound** (Υλικό και ήχος) → **Pen and Input Devices** (Πένα και συσκευές εισόδου).

- Το χαρακτηριστικό πολλαπλής αφής μπορεί να μην υποστηρίζεται από την εφαρμογή.

Αν η οθόνη αφής αρχίσει να χάνει την ευαισθησία της —

- Βαθμονομήστε την οθόνη αφής (βλέπε «Βαθμονόμηση οθόνης αφής» στη σελίδα 56).
- Η οθόνη αφής μπορεί να έχει ξένα σωματίδια (π.χ. αυτοκόλλητα σημειώματα) που εμποδίζουν τους αισθητήρες αφής. Για να απομακρύνετε τα σωματίδια αυτά:
 - a. Κλείστε τον υπολογιστή.
 - b. Αποσυνδέστε το καλώδιο τροφοδοσίας από την ηλεκτρική πρίζα τοίχου.

⚠ ΠΡΟΣΟΧΗ: Μη χρησιμοποιήσετε νερό ή υγρό καθαρισμού για να σκουπίσετε την οθόνη αφής.

- c. Χρησιμοποιήστε καθαρό πανί χωρίς χνούδι (αν χρειαστεί, μπορείτε να ψεκάσετε μαλακό νερό πάνω στο πανί, αλλά όχι πάνω στην οθόνη) και σκουπίστε την επιφάνεια και τα πλαϊνά

της οθόνης αφής για να αφαιρέσετε τη βρομιά ή τα δαχτυλικά αποτυπώματα.

Βαθμονόμηση οθόνης αφής

- ✎ **ΣΗΜΕΙΩΣΗ:** Συνιστάται η βαθμονόμηση της οθόνης αφής αν παρουσιάσει προβλήματα ή αν αλλάξετε την ανάλυσή της.

Για τη βαθμονόμηση της οθόνης αφής:

1. Κάντε κλικ στις επιλογές **Start** (Έναρξη)  → **Control Panel** (Πίνακας ελέγχου) → **Hardware and Sound** (Υλικό και ήχος) → **N-trig DuoSense™ Digitizer Settings** (Ρυθμίσεις συσκευής ψηφιοποίησης N-trig DuoSense™).
2. Κάντε κλικ στην επιλογή **Start** (Έναρξη).
- ✎ **ΣΗΜΕΙΩΣΗ:** Μην αγγίξετε την οθόνη ωςότου ολοκληρωθεί η βαθμονόμηση.
3. Ακολουθήστε τις οδηγίες που παρουσιάζονται στην οθόνη.

Κωδικοί ηχητικών σημάτων

Ο υπολογιστής σας μπορεί να εκπέμψει μια σειρά ηχητικών σημάτων στη διάρκεια της εκκίνησης αν υπάρχουν σφάλματα ή προβλήματα. Αυτή η σειρά ηχητικών σημάτων, που λέγεται κωδικός ηχητικών σημάτων, επισημαίνει κάποιο πρόβλημα. Αν προκύψει πρόβλημα αυτού του είδους, σημειώστε τον κωδικό του σφάλματος και επικοινωνήστε με την Dell (βλέπε «Επικοινωνία με την Dell» στη σελίδα 95).

 **ΣΗΜΕΙΩΣΗ:** Για την αντικατάσταση εξαρτημάτων, ανατρέξτε στην ενότητα *Service Manual* (Εγχειρίδιο σέρβις) στην ιστοσελίδα support.dell.com/manuals.

Κωδικός ηχητικών σημάτων	Πιθανό πρόβλημα
Ένα	Πιθανή αποτυχία πλακέτας συστήματος — αποτυχία αθροίσματος ελέγχου BIOS ROM
Δύο	Δεν εντοπίστηκε RAM ΣΗΜΕΙΩΣΗ: Αν εγκαταστήσατε ή αντικαταστήσατε τη μονάδα μνήμης, βεβαιωθείτε ότι την τοποθετήσατε σωστά.
Τρία	Πιθανή αποτυχία πλακέτας συστήματος — Σφάλμα συνόλου τσιπ
Τέσσερα	Αποτυχία ανάγνωσης/εγγραφής RAM
Πέντε	Αποτυχία ρολογιού πραγματικού χρόνου
Έξι	Αποτυχία κάρτας βίντεο ή τσιπ
Επτά	Αποτυχία επεξεργαστή
Οκτώ	Αποτυχία οθόνης

Προβλήματα στο δίκτυο

Ασύρματες συνδέσεις

Αν χαθεί η ασύρματη σύνδεση δικτύου —

Ο ασύρματος δρομολογητής είναι εκτός σύνδεσης ή στον υπολογιστή απενεργοποιήθηκε η δυνατότητα ασύρματης επικοινωνίας.

- Ελέγξτε τον ασύρματο δρομολογητή για να βεβαιωθείτε ότι τροφοδοτείται με ηλεκτρικό ρεύμα και είναι συνδεδεμένος στην πηγή των δεδομένων σας (καλωδιακό μόντεμ ή διανομέα δικτύου).
- Βεβαιωθείτε ότι στον υπολογιστή σας είναι ενεργοποιημένη η ασύρματη επικοινωνία (βλέπε «Ενεργοποίηση ή απενεργοποίηση ασύρματης επικοινωνίας» στη σελίδα 15).
- Δημιουργήστε εκ νέου τη σύνδεσή σας με τον ασύρματο δρομολογητή (βλέπε «Ρύθμιση ασύρματης σύνδεσης» στη σελίδα 18).

- Μπορεί να υπάρχουν παρεμβολές που εμποδίζουν ή διακόπτουν την ασύρματη σύνδεσή σας. Δοκιμάστε να μετακινήσετε τον υπολογιστή ώστε να είναι πιο κοντά στον ασύρματο δρομολογητή σας.

Ενσύρματες συνδέσεις

Αν χαθεί η ενσύρματη σύνδεση δικτύου —

Το καλώδιο δικτύου δεν κάνει καλή επαφή ή είναι φθαρμένο.

- Ελέγξτε το καλώδιο για να βεβαιωθείτε ότι είναι συνδεδεμένο και δεν είναι φθαρμένο.
- Η λυχνία για την ακεραιότητα της σύνδεσης στον ενσωματωμένο σύνδεσμο δικτύου σας επιτρέπει να εξακριβώσετε αν λειτουργεί η σύνδεσή σας και παρέχει πληροφορίες για την κατάσταση:
 - Πράσινη (δεξιά) — Υπάρχει καλή σύνδεση μεταξύ δικτύου 10 Mbps και του υπολογιστή.
 - Κίτρινη (δεξιά) — Υπάρχει καλή σύνδεση μεταξύ δικτύου 100 Mbps και του υπολογιστή.

- Πορτοκαλί (δεξιά) — Υπάρχει καλή σύνδεση μεταξύ δικτύου 1000 Mbps και του υπολογιστή.
- Κίτρινη που αναβοσβήνει (αριστερά) — Υπάρχει κίνηση στο δίκτυο.
- Σβηστή — Ο υπολογιστής δεν εντοπίζει φυσική σύνδεση με το δίκτυο.



ΣΗΜΕΙΩΣΗ: Η λυχνία ακεραιότητας σύνδεσης στο σύνδεσμο δικτύου είναι μόνο για τη σύνδεση σε ενσύρματο δίκτυο. Η λυχνία για την ακεραιότητα της σύνδεσης δεν δείχνει την κατάσταση ασύρματων συνδέσεων.

Προβλήματα στην τροφοδοσία

Αν η λυχνία τροφοδοσίας είναι σβηστή — Ο υπολογιστής ή είναι σβηστός ή δεν τροφοδοτείται με ρεύμα.

- Πιέστε το κουμπί τροφοδοσίας. Ο υπολογιστής επανέρχεται στην κανονική λειτουργία αν είναι σβηστός ή σε κατάσταση αδρανοποίησης.
- Αποσυνδέστε και συνδέστε ξανά το καλώδιο του μετασχηματιστή AC στο σύνδεσμο τροφοδοσίας τού υπολογιστή και στην ηλεκτρική πρίζα.
- Αν ο υπολογιστής είναι συνδεδεμένος σε πολύπριζο, βεβαιωθείτε ότι το πολύπριζο είναι συνδεδεμένο σε ηλεκτρική πρίζα και ότι είναι ενεργοποιημένο.
- Παρακάμψτε προσωρινά συσκευές προστασίας από αυξομειώσεις τάσης, πολύπριζα και καλώδια επέκτασης για να εξακριβώσετε αν ο υπολογιστής τίθεται σωστά σε λειτουργία.

Επίλυση προβλημάτων

- Σιγουρευτείτε ότι η ηλεκτρική πρίζα λειτουργεί, δοκιμάζοντάς τη με μια άλλη συσκευή, π.χ. ένα φωτιστικό.
- Ελέγξτε τις συνδέσεις των καλωδίων τού μετασχηματιστή AC. Αν ο μετασχηματιστής AC έχει κάποια λυχνία, βεβαιωθείτε ότι ανάβει.

Αν η λυχνία τροφοδοσίας μένει συνεχώς αναμμένη σε λευκό χρώμα και ο υπολογιστής δεν αποκρίνεται — Μπορεί να μην αποκρίνεται η οθόνη.

- Πιέστε το κουμπί τροφοδοσίας και κρατήστε το πατημένο ωσότου σβήσει ο υπολογιστής. Στη συνέχεια, θέστε τον και πάλι σε λειτουργία.
- Αν δεν λυθεί το πρόβλημα, επικοινωνήστε με την Dell (βλέπε «Επικοινωνία με την Dell» στη σελίδα 95).

Αν η λυχνία τροφοδοσίας αναβοσβήνει σε λευκό χρώμα — Ο υπολογιστής είναι σε κατάσταση αναμονής ή μπορεί να μην αποκρίνεται η οθόνη.

- Πιέστε κάποιο πλήκτρο στο πληκτρολόγιο, κινήστε το συνδεδεμένο ποντίκι ή το δάχτυλό σας στην επιφάνεια αφής ή πιέστε το κουμπί τροφοδοσίας για επάνοδο στην κανονική λειτουργία.
- Αν η οθόνη δεν αποκρίνεται, πιέστε το κουμπί τροφοδοσίας και κρατήστε το πατημένο ωσότου σβήσει ο υπολογιστής. Στη συνέχεια, θέστε τον και πάλι σε λειτουργία.
- Αν δεν λυθεί το πρόβλημα, επικοινωνήστε με την Dell (βλέπε «Επικοινωνία με την Dell» στη σελίδα 95).

Αν αντιμετωπίζετε παρεμβολές που δυσχεραίνουν τη λήψη στον υπολογιστή σας — Κάποιο ανεπιθύμητο σήμα δημιουργεί παρεμβολές διακόπτοντας ή εμποδίζοντας άλλα σήματα. Ορισμένες από τις πιθανές αιτίες παρεμβολών είναι οι εξής:

- Καλώδια επέκτασης για το τροφοδοτικό, το πληκτρολόγιο και το ποντίκι.
- Υπερβολικά πολλές συσκευές συνδεδεμένες σε πολύπριζο.
- Πολλά πολύπριζα συνδεδεμένα στην ίδια ηλεκτρική πρίζα.

Προβλήματα στη μνήμη

Αν λάβετε μήνυμα για ανεπαρκή μνήμη —

- Αποθηκεύστε και κλείστε όλα τα ανοιχτά αρχεία και τερματίστε όλα τα ανοιχτά προγράμματα που δεν χρησιμοποιείτε για να διαπιστώσετε αν έτσι θα λυθεί το πρόβλημα.
- Για τις ελάχιστες απαιτήσεις μνήμης, ανατρέξτε στην τεκμηρίωση του λογισμικού. Αν χρειαστεί, εγκαταστήστε πρόσθετη μνήμη (βλέπε *Service Manual* (Εγχειρίδιο σέρβις) στην ιστοσελίδα support.dell.com/manuals).
- Εγκαταστήστε ξανά τη μονάδα ή τις μονάδες μνήμης (για οδηγίες, ανατρέξτε στην ενότητα *Service Manual* (Εγχειρίδιο σέρβις) στην ιστοσελίδα support.dell.com/manuals).
- Αν δεν λυθεί το πρόβλημα, επικοινωνήστε με την Dell (βλέπε «Επικοινωνία με την Dell» στη σελίδα 95).

Αν αντιμετωπίσετε άλλα προβλήματα στη μνήμη —

- Εκτελέστε το διαγνωστικό πρόγραμμα της Dell (βλέπε «Διαγνωστικό πρόγραμμα της Dell» στη σελίδα 70).
- Αν δεν λυθεί το πρόβλημα, επικοινωνήστε με την Dell (βλέπε «Επικοινωνία με την Dell» στη σελίδα 95).

Προβλήματα λόγω κλειδωμάτων και λογισμικού

Αν δεν γίνεται εκκίνηση του υπολογιστή —

Βεβαιωθείτε ότι το τροφοδοτικό είναι καλά συνδεδεμένο στον υπολογιστή και στην ηλεκτρική πρίζα.

Αν κάποιο πρόγραμμα πάψει να αποκρίνεται —

Τερματίστε το πρόγραμμα:

1. Πιέστε τα πλήκτρα <Ctrl><Shift><Esc> ταυτόχρονα.

2. Κάντε κλικ στην επιλογή **Applications** (Εφαρμογές).
3. Κάντε κλικ στο πρόγραμμα που δεν αποκρίνεται πλέον.
4. Κάντε κλικ στην επιλογή **End Task** (Τέλος διεργασίας).

Αν κάποιο πρόγραμμα καταρρέει κατ' επανάληψη — Ανατρέξτε στην τεκμηρίωση του λογισμικού. Αν χρειαστεί, απεγκαταστήστε το πρόγραμμα και, στη συνέχεια, εγκαταστήστε το ξανά.

 **ΣΗΜΕΙΩΣΗ:** Το λογισμικό συνήθως περιλαμβάνει οδηγίες για την εγκατάσταση στην τεκμηρίωσή του ή στο CD.

Αν ο υπολογιστής πάψει να αποκρίνεται ή αν εμφανιστεί μια μπλε οθόνη που δεν αλλάζει —

 **ΠΡΟΣΟΧΗ:** Αν δεν μπορείτε να εκτελέσετε τερματισμό τού λειτουργικού συστήματος, μπορεί να χάσετε δεδομένα.

Αν δεν μπορείτε να λάβετε απόκριση πιέζοντας κάποιο πλήκτρο στο πληκτρολόγιό σας ή κινώντας το ποντίκι, πιέστε το κουμπί τροφοδοσίας για τουλάχιστον 8 έως 10 δευτερόλεπτα ωστούο σβήσει ο υπολογιστής και, στη συνέχεια, επανεκκινήστε τον.

Αν κάποιο πρόγραμμα είναι σχεδιασμένο για παλαιότερη έκδοση του λειτουργικού συστήματος Microsoft® Windows® —

Εκτελέστε την εφαρμογή Program Compatibility Wizard (Οδηγός συμβατότητας προγράμματος). Η εφαρμογή Program Compatibility Wizard (Οδηγός συμβατότητας προγράμματος) ρυθμίζει τις παραμέτρους τού προγράμματος έτσι ώστε να εκτελείται σε περιβάλλον παρόμοιο με αυτό που είχε η παλαιότερη έκδοση του λειτουργικού συστήματος Microsoft Windows.

Εκτελέστε την εφαρμογή Program Compatibility Wizard (Οδηγός συμβατότητας προγράμματος):

Windows 7

1. Κάντε κλικ στις επιλογές **Start** (Έναρξη)  → **Control Panel** (Πίνακας ελέγχου) → **Programs** (Προγράμματα) → **Run programs made for previous versions of Windows** (Εκτέλεση προγραμμάτων που προορίζονται για προγενέστερες εκδόσεις των Windows).
2. Στην οθόνη υποδοχής, κάντε κλικ στην επιλογή **Next** (Επόμενο).
3. Ακολουθήστε τις οδηγίες που παρουσιάζονται στην οθόνη.

Windows Vista

1. Κάντε κλικ στις επιλογές **Start** (Έναρξη)  → **Control Panel** (Πίνακας ελέγχου) → **Programs** (Προγράμματα) → **Use an older program with this version of Windows** (Χρήση παλαιότερου προγράμματος με αυτή την έκδοση των Windows).
2. Στην οθόνη υποδοχής, κάντε κλικ στην επιλογή **Next** (Επόμενο).
3. Ακολουθήστε τις οδηγίες που παρουσιάζονται στην οθόνη.

Αν αντιμετωπίσετε άλλα προβλήματα στο λογισμικό —

- Δημιουργήστε αμέσως αντίγραφα ασφαλείας των αρχείων σας.
- Χρησιμοποιήστε πρόγραμμα προστασίας από ιούς για να ελέγξετε τον σκληρό δίσκο ή τα CD.
- Αποθηκεύστε και κλείστε όλα τα ανοιχτά αρχεία ή προγράμματα και τερματίστε τη λειτουργία του υπολογιστή σας από το μενού **Start** (Έναρξη) .
- Για πληροφορίες σχετικά με την αντιμετώπιση προβλημάτων, ανατρέξτε στην τεκμηρίωση του λογισμικού ή επικοινωνήστε με τον κατασκευαστή του:
 - Βεβαιωθείτε ότι το πρόγραμμα είναι συμβατό με το λειτουργικό σύστημα που έχετε εγκατεστημένο στον υπολογιστή σας.
 - Βεβαιωθείτε ότι ο υπολογιστής ικανοποιεί τις ελάχιστες απαιτήσεις υλικού για την εκτέλεση του λογισμικού. Για πληροφορίες, ανατρέξτε στην τεκμηρίωση του λογισμικού.
 - Βεβαιωθείτε ότι η εγκατάσταση του προγράμματος και η διαμόρφωση των παραμέτρων του έχουν γίνει σωστά.
 - Επαληθεύστε ότι τα προγράμματα οδήγησης των συσκευών δεν είναι σε διένεξη με το πρόγραμμα.
 - Αν χρειαστεί, καταργήστε το πρόγραμμα και, στη συνέχεια, επανεγκαταστήστε το.

Χρήση των εργαλείων υποστήριξης

Dell Support Center

Η εφαρμογή **Dell Support Center** (Κέντρο υποστήριξης της Dell) σάς βοηθά να βρείτε την υπηρεσία, την υποστήριξη και τις πληροφορίες που χρειάζεστε για κάθε συγκεκριμένο σύστημα.

Για εκκίνηση της εφαρμογής, πιάστε το εικονίδιο  που βρίσκεται στη γραμμή εργασιών.

Η αρχική σελίδα της εφαρμογής **Dell Support Center** παρουσιάζει τον αριθμό του μοντέλου, την ετικέτα εξυπηρέτησης και τον κωδικό ταχείας εξυπηρέτησης για τον υπολογιστή σας καθώς και τις πληροφορίες για επικοινωνία με το τμήμα εξυπηρέτησης.

Επίσης, η αρχική σελίδα παρέχει συνδέσμους για πρόσβαση στα εξής:



Αυτόματη βοήθεια

(αντιμετώπιση προβλημάτων, ασφάλεια, επιδόσεις συστήματος, δίκτυο/Ιντερνετ, δημιουργία αντιγράφων ασφαλείας/επαναφορά και λειτουργικό σύστημα Windows)



Ειδοποιήσεις (ειδοποιήσεις από το τμήμα τεχνικής υποστήριξης για θέματα που έχουν σχέση με τον υπολογιστή σας)



Βοήθεια από την Dell
(τεχνική υποστήριξη μέσω DellConnect™, εξυπηρέτηση πελατών, εκπαίδευση και μαθήματα, βοήθεια μέσω Solution Station™ και έλεγχος μέσω διαδικτύου με την υπηρεσία PC CheckUp)



Πληροφορίες για το σύστημά σας (τεκμηρίωση για το σύστημα, πληροφορίες για την εγγύηση, πληροφορίες για το σύστημα, αναβαθμίσεις & βοηθήματα)

Για περισσότερες πληροφορίες σχετικά με την εφαρμογή **Dell Support Center** και τα διαθέσιμα εργαλεία υποστήριξης, κάντε κλικ στην καρτέλα **Services** (Υπηρεσίες) στον ιστοχώρο **support.dell.com**.

My Dell Downloads

 **ΣΗΜΕΙΩΣΗ:** Η υπηρεσία My Dell Downloads (Τα στοιχεία λήψης μου από την Dell) μπορεί να μην είναι διαθέσιμη σε όλες τις περιοχές.

Ορισμένα λογισμικά που είναι προεγκατεστημένα στον νέο σας υπολογιστή δεν περιλαμβάνουν CD ή DVD με αντίγραφο ασφαλείας. Το λογισμικό αυτό είναι διαθέσιμο στον ιστοχώρο My Dell Downloads (Τα στοιχεία λήψης μου από την Dell). Από τον ιστοχώρο αυτό μπορείτε να προχωρήσετε στη λήψη λογισμικού που είναι διαθέσιμο για επανεγκατάσταση ή να δημιουργήσετε αντίγραφα ασφαλείας σε δικά σας μέσα.

Για εγγραφή στην υπηρεσία My Dell Downloads (Τα στοιχεία λήψης μου από την Dell) και χρήση της:

1. Επισκεφτείτε την ιστοσελίδα **downloadstore.dell.com/media**.
2. Ακολουθήστε τις οδηγίες που παρουσιάζονται στην οθόνη για εγγραφή και λήψη του λογισμικού.

3. Επανεγκαταστήστε το λογισμικό ή δημιουργήστε μέσα με αντίγραφα ασφαλείας του για μελλοντική χρήση.

Μηνύματα συστήματος

Αν ο υπολογιστής σας έχει κάποιο πρόβλημα ή σφάλμα, μπορεί να παρουσιάσει μήνυμα συστήματος που θα σας βοηθήσει να εξακριβώσετε την αιτία και να κάνετε ό, τι χρειάζεται για να λυθεί το πρόβλημα.

-  **ΣΗΜΕΙΩΣΗ:** Αν το μήνυμα που λάβατε δεν περιλαμβάνεται στα παραδείγματα που ακολουθούν, ανατρέξτε στην τεκμηρίωση είτε του λειτουργικού συστήματος είτε του προγράμματος που εκτελούσατε όταν εμφανίστηκε το μήνυμα. Εναλλακτικά μπορείτε να ανατρέξετε στις πληροφορίες που περιέχει ο *Οδηγός τεχνολογίας Dell* στον σκληρό σας δίσκο ή στην ιστοσελίδα **support.dell.com/manuals** ή να επικοινωνήσετε με την Dell (βλέπε «Επικοινωνία με την Dell» στη σελίδα 95).

Alert! Previous attempts at booting this system have failed at checkpoint [nnnn]. For help in resolving this problem, please note this checkpoint and contact Dell Technical Support (Προσοχή! Οι προηγούμενες προσπάθειες κατά την εκκίνηση του συστήματος απέτυχαν στο σημείο ελέγχου [nnnn]. Για βοήθεια στην επίλυση του προβλήματος, σημειώστε το σημείο ελέγχου και επικοινωνήστε με το τμήμα τεχνικής υποστήριξης της Dell) —

Ο υπολογιστής απέτυχε να ολοκληρώσει τη ρουτίνα εκκίνησης τρεις συνεχόμενες φορές εξαιτίας του ίδιου σφάλματος. Επικοινωνήστε με την Dell (βλέπε «Επικοινωνία με την Dell» στη σελίδα 95).

CMOS checksum error (Σφάλμα αθροίσματος ελέγχου CMOS) — Πιθανή αποτυχία μητρικής πλακέτας ή χαμηλή ισχύς μπαταρίας ρολογιού πραγματικού χρόνου (RTC). Αντικαταστήστε την μπαταρία (βλέπε *Service Manual* (Εγχειρίδιο σέρβις) στην ιστοσελίδα **support.dell.com/manuals**) ή επικοινωνήστε με την Dell (βλέπε «Επικοινωνία με την Dell» στη σελίδα 95).

CPU fan failure (Αποτυχία ανεμιστήρα CPU) — Ο ανεμιστήρας του επεξεργαστή απέτυχε. Αντικαταστήστε τον ανεμιστήρα του επεξεργαστή (βλέπε *Service Manual* (Εγχειρίδιο σέρβις) στην ιστοσελίδα support.dell.com/manuals).

Hard-disk drive failure (Αποτυχία σκληρού δίσκου) — Πιθανή αποτυχία σκληρού δίσκου στη διάρκεια της διαδικασίας POST. Επικοινωνήστε με την Dell (βλέπε «Επικοινωνία με την Dell» στη σελίδα 95).

Hard-disk drive read failure (Αποτυχία ανάγνωσης σκληρού δίσκου) — Πιθανή αποτυχία του σκληρού δίσκου στη διάρκεια του ελέγχου κατά την εκκίνησή του. Επικοινωνήστε με την Dell (βλέπε «Επικοινωνία με την Dell» στη σελίδα 95).

Keyboard failure (Αποτυχία πληκτρολογίου) — Αποτυχία του πληκτρολογίου ή το καλώδιό του δεν κάνει καλή επαφή.

Για να αντικαταστήσετε το πληκτρολόγιο, ανατρέξτε στην ενότητα *Service Manual* (Εγχειρίδιο σέρβις) στην ιστοσελίδα support.dell.com/manuals.

No boot device available (Δεν υπάρχει διαθέσιμη συσκευή εκκίνησης) — Δεν υπάρχει εκκινήσιμο διαμέρισμα στον σκληρό δίσκο, το καλώδιό του δεν κάνει καλή επαφή ή δεν υπάρχει εκκινήσιμη συσκευή.

- Αν η συσκευή εκκίνησής σας είναι ο σκληρός δίσκος, σιγουρευτείτε ότι τα καλώδια είναι συνδεδεμένα και ότι η μονάδα είναι εγκατεστημένη σωστά και διαμερισμένη ως συσκευή εκκίνησης.
- Μπείτε στις ρυθμίσεις συστήματος και βεβαιωθείτε ότι οι πληροφορίες για την ακολουθία εκκίνησης είναι σωστές (οδηγίες περιέχει ο *Οδηγός τεχνολογίας Dell* στην ιστοσελίδα support.dell.com/manuals).

No timer tick interrupt (Δεν υπάρχει διακοπή χτύπου στο χρονοδιακόπτη) — Πιθανή εσφαλμένη λειτουργία κάποιου τσιπ στην πλακέτα συστήματος ή αποτυχία της πλακέτας συστήματος. Επικοινωνήστε με την Dell (βλέπε «Επικοινωνία με την Dell» στη σελίδα 95).

USB over current error (Σφάλμα λόγω υπερρεύματος USB) — Αποσυνδέστε τη συσκευή USB. Η συσκευή USB χρειάζεται περισσότερη ισχύ για να λειτουργήσει σωστά. Συνδέστε τη συσκευή USB με εξωτερική πηγή τροφοδοσίας ή, αν η συσκευή σας έχει δύο καλώδια USB, συνδέστε και τα δύο.

CAUTION - Hard Drive SELF MONITORING SYSTEM has reported that a parameter has exceeded its normal operating range. **Dell recommends that you back up your data regularly. A parameter out of range may or may not indicate a potential hard drive problem (ΠΡΟΣΟΧΗ - Το ΣΥΣΤΗΜΑ ΑΥΤΟΠΑΡΑΚΟΛΟΥΘΗΣΗΣ του σκληρού δίσκου ανέφερε ότι κάποια παράμετρος ξεπέρασε το εύρος της κανονικής λειτουργίας της. Η Dell συνιστά την τακτική δημιουργία αντιγράφων ασφαλείας των δεδομένων σας. Αν κάποια παράμετρος είναι εκτός εύρους, μπορεί να υπάρχει πρόβλημα στον σκληρό δίσκο)** — Σφάλμα S.M.A.R.T, πιθανή αποτυχία του σκληρού δίσκου. Επικοινωνήστε με την Dell (βλέπε «Επικοινωνία με την Dell» στη σελίδα 95).

Hardware Troubleshooter

Αν κάποια συσκευή είτε δεν εντοπιστεί κατά την εγκατάσταση του λειτουργικού συστήματος είτε εντοπιστεί αλλά οι ρυθμίσεις της διαμορφώθηκαν λανθασμένα, μπορείτε να χρησιμοποιήσετε τη δυνατότητα **Hardware Troubleshooter** (Αντιμετώπιση προβλημάτων στο υλικό) για να διορθωθεί η ασυμβατότητα.

Για έναρξη της εφαρμογής Hardware Troubleshooter (Αντιμετώπιση προβλημάτων στο υλικό):

1. Κάντε κλικ στις επιλογές **Start** (Έναρξη)  → **Help and Support** (Βοήθεια και υποστήριξη).
2. Στο πεδίο αναζήτησης πληκτρολογήστε τη φράση `hardware troubleshooter` (Αντιμετώπιση προβλημάτων στο υλικό) και πιάστε το <Enter> για να αρχίσει η αναζήτηση.

3. Στα αποτελέσματα της αναζήτησης, επιλέξτε τη δυνατότητα που περιγράφει το πρόβλημα με τον καλύτερο δυνατό τρόπο και ακολουθήστε τα υπόλοιπα βήματα για την αντιμετώπισή του.

Διαγνωστικό πρόγραμμα της Dell

Αν αντιμετωπίσετε κάποιο πρόβλημα στον υπολογιστή σας, προτού επικοινωνήσετε με την Dell για τεχνική βοήθεια, πραγματοποιήστε τους ελέγχους που αναφέρει η ενότητα «Προβλήματα λόγω κλειδωμάτων και λογισμικού» στη σελίδα 61 και εκτελέστε το διαγνωστικό πρόγραμμα της Dell. Προτού ξεκινήσετε, συνιστούμε να εκτυπώσετε τις διαδικασίες αυτές.

-  **ΣΗΜΕΙΩΣΗ:** Το διαγνωστικό πρόγραμμα της Dell λειτουργεί μόνο στους υπολογιστές της Dell.

 **ΣΗΜΕΙΩΣΗ:** Ο δίσκος με το όνομα *Drivers and Utilities* (Προγράμματα οδήγησης και βοηθητικές εφαρμογές) είναι προαιρετικός και μπορεί να μην τον παραλάβετε μαζί με τον υπολογιστή σας.

Ανατρέξτε στις *Προδιαγραφές* στη σελίδα 100 για να εξετάσετε τις πληροφορίες διαμόρφωσης του υπολογιστή και σιγουρευτείτε ότι η συσκευή που θέλετε να δοκιμάσετε εμφανίζεται στο πρόγραμμα ρύθμισης του συστήματος και είναι ενεργή.



Κάντε εκκίνηση του διαγνωστικού προγράμματος της Dell από τον σκληρό σας δίσκο ή από το δίσκο με το όνομα *Drivers and Utilities* (Προγράμματα οδήγησης και βοηθητικές εφαρμογές).

Εκκίνηση του διαγνωστικού προγράμματος της Dell από τον σκληρό σας δίσκο

Τα διαγνωστικά πρόγραμμα της Dell βρίσκεται σε ένα αθέατο διαμέρισμα του βοηθητικής εφαρμογής διαγνωστικών στη μονάδα σκληρού δίσκου.

 **ΣΗΜΕΙΩΣΗ:** Αν ο υπολογιστής σας δεν μπορεί να εμφανίσει εικόνα στην οθόνη, επικοινωνήστε με την Dell (βλέπε «Επικοινωνία με την Dell» στη σελίδα 95).

1. Σιγουρευτείτε ότι ο υπολογιστής είναι συνδεδεμένος σε ηλεκτρική πρίζα που ξέρετε ότι λειτουργεί σωστά.
2. Ανοίξτε (ή επανεκκινήστε) τον υπολογιστή σας.
3. Όταν εμφανιστεί το λογότυπο DELL™, πιέστε αμέσως το <F12>. Επιλέξτε **Diagnostics** (Διαγνωστικό πρόγραμμα) από το μενού εκκίνησης και πιέστε το <Enter>. Έτσι θα ενεργοποιηθεί η αξιολόγηση του συστήματος πριν από την εκκίνηση (Pre-Boot System Assessment (PSA)) στον υπολογιστή σας.

-  **ΣΗΜΕΙΩΣΗ:** Αν περιμένετε πολλή ώρα και εμφανίζεται το λογότυπο του λειτουργικού συστήματος, συνεχίστε να περιμένετε ωστόσο δείτε την επιφάνεια εργασίας των Microsoft® Windows® και, στη συνέχεια, τερματίστε τη λειτουργία του υπολογιστή σας και προσπαθήστε ξανά.
-  **ΣΗΜΕΙΩΣΗ:** Αν εμφανιστεί μήνυμα ότι δεν βρέθηκε διαμέρισμα της βοηθητικής εφαρμογής διαγνωστικών ελέγχων, εκτελέστε το διαγνωστικό πρόγραμμα της Dell από το δίσκο με το όνομα *Drivers and Utilities* (Προγράμματα οδήγησης και βοηθητικές εφαρμογές).

Αν ενεργοποιηθεί η διαδικασία PSA:

- a. Η διαδικασία PSA θα αρχίσει να εκτελεί ελέγχους.
- b. Αν η διαδικασία PSA ολοκληρωθεί επιτυχώς, παρουσιάζεται το εξής μήνυμα: «No problems have been found with this system so far. Do you want to run the remaining memory tests? This will take about 30 minutes

or more. Do you want to continue? (Recommended).» (Μέχρι στιγμής δεν εντοπίστηκαν προβλήματα στο σύστημα. Θέλετε να εκτελεστούν οι υπόλοιποι έλεγχοι στη μνήμη; Θα διαρκέσουν περίπου 30 λεπτά ή περισσότερο. Θέλετε να συνεχίσετε; (Συνιστάται)).

- c. Αν αντιμετωπίζετε προβλήματα στη μνήμη, πιέστε το <y> ή, αλλιώς, πιέστε το <n>. Εμφανίζεται το εξής μήνυμα: «Booting Dell Diagnostic Utility Partition. Press any key to continue.» (Γίνεται εκκίνηση από το διαμέρισμα της βοηθητικής εφαρμογής με το διαγνωστικό πρόγραμμα της Dell. Για να συνεχίσετε, πιέστε οποιοδήποτε πλήκτρο).
- d. Πιέστε οποιοδήποτε πλήκτρο για μετάβαση στο παράθυρο **Choose An Option** (Επιλογή δυνατότητας).

Αν δεν ενεργοποιηθεί η διαδικασία PSA:

Πιέστε οποιοδήποτε πλήκτρο για εκκίνηση του διαγνωστικού προγράμματος της Dell από το διαμέρισμα της βοηθητικής εφαρμογής με το διαγνωστικό πρόγραμμα και για μετάβαση στο παράθυρο **Choose An Option** (Επιλογή δυνατότητας).

4. Επιλέξτε τον έλεγχο που θέλετε να εκτελεστεί.
5. Αν αντιμετωπίσετε πρόβλημα στη διάρκεια του ελέγχου, εμφανίζεται μήνυμα με κωδικό σφάλματος και περιγραφή του προβλήματος. Σημειώστε τον κωδικό τού σφάλματος και την περιγραφή τού προβλήματος και επικοινωνήστε με την Dell (βλέπε «Επικοινωνία με την Dell» στη σελίδα 95).

 **ΣΗΜΕΙΩΣΗ:** Η ετικέτα εξυπηρέτησης για τον υπολογιστή σας παρουσιάζεται στο πάνω μέρος τής οθόνης κάθε ελέγχου. Η ετικέτα εξυπηρέτησης βοηθά στην αναγνώριση του υπολογιστή σας όταν επικοινωνείτε με την Dell.

6. Όταν ολοκληρωθούν οι έλεγχοι, κλείστε την οθόνη ελέγχων για να επιστρέψετε στο παράθυρο **Choose An Option** (Επιλογή δυνατότητας).
7. Για έξοδο από το διαγνωστικό πρόγραμμα της Dell και επανεκκίνηση του υπολογιστή, κάντε κλικ στην επιλογή **Exit** (Έξοδος).

Έναρξη του διαγνωστικού προγράμματος της Dell από το δίσκο με το όνομα Drivers and Utilities (Προγράμματα οδήγησης και βοηθητικές εφαρμογές)

 **ΣΗΜΕΙΩΣΗ:** Μπορεί να μην παραλάβετε μαζί με τον υπολογιστή σας το δίσκο με το όνομα *Drivers and Utilities* (Προγράμματα οδήγησης και βοηθητικές εφαρμογές).

1. Τοποθετήστε στη μονάδα το δίσκο με το όνομα *Drivers and Utilities* (Προγράμματα οδήγησης και βοηθητικές εφαρμογές).
2. Τερματίστε τη λειτουργία τού υπολογιστή και επανεκκινήστε τον.
Όταν εμφανιστεί το λογότυπο DELL, πιάστε αμέσως το <F12>.

 **ΣΗΜΕΙΩΣΗ:** Αν περιμένετε πάρα πολλή ώρα και εμφανίζεται το λογότυπο του λειτουργικού συστήματος, συνεχίστε να περιμένετε ωσότου δείτε την επιφάνεια

εργασίας των Microsoft® Windows® και, στη συνέχεια, τερματίστε τη λειτουργία τού υπολογιστή σας και προσπαθήστε ξανά.

 **ΣΗΜΕΙΩΣΗ:** Τα βήματα που ακολουθούν αλλάζουν την ακολουθία εκκίνησης για μία μόνο φορά. Η επόμενη εκκίνηση του υπολογιστή γίνεται με βάση τις συσκευές που καθορίζονται στο πρόγραμμα ρύθμισης του συστήματος.

3. Όταν εμφανιστεί η λίστα των συσκευών εκκίνησης, επισημάνετε την επιλογή **CD/DVD/CD-RW** και πιάστε το <Enter>.
4. Από το μενού που εμφανίζεται επιλέξτε **Boot from CD-ROM** (Εκκίνηση από CD-ROM) και πιάστε το <Enter>.
5. Πληκτρολογήστε τον αριθμό 1 για να ξεκινήσει το μενού τού CD και πιάστε το <Enter> για να προχωρήσετε.

6. Από την αριθμημένη λίστα επιλέξτε **Run the 32 Bit Dell Diagnostics** (Εκτέλεση του διαγνωστικού προγράμματος 32 Bit της Dell). Αν υπάρχουν πολλές εκδόσεις, επιλέξτε αυτή που είναι κατάλληλη για τον υπολογιστή σας.
 7. Επιλέξτε τον έλεγχο που θέλετε να εκτελεστεί.
 8. Αν αντιμετωπίσετε πρόβλημα στη διάρκεια του ελέγχου, εμφανίζεται μήνυμα με κωδικό σφάλματος και περιγραφή του προβλήματος. Σημειώστε τον κωδικό τού σφάλματος και την περιγραφή τού προβλήματος και επικοινωνήστε με την Dell (βλέπε «Επικοινωνία με την Dell» στη σελίδα 95).
-  **ΣΗΜΕΙΩΣΗ:** Η ετικέτα εξυπηρέτησης για τον υπολογιστή σας παρουσιάζεται στο πάνω μέρος τής οθόνης κάθε ελέγχου. Η ετικέτα εξυπηρέτησης βοηθά στην αναγνώριση του υπολογιστή σας όταν επικοινωνείτε με την Dell.
9. Όταν ολοκληρωθούν οι έλεγχοι, κλείστε την οθόνη ελέγχων για να επιστρέψετε στο παράθυρο **Choose An Option** (Επιλογή δυνατότητας).
 10. Για έξοδο από το διαγνωστικό πρόγραμμα της Dell και επανεκκίνηση του υπολογιστή, κάντε κλικ στην επιλογή **Exit** (Έξοδος).
 11. Βγάλτε από τη μονάδα το δίσκο με το όνομα *Drivers and Utilities* (Προγράμματα οδήγησης και βοηθητικές εφαρμογές).

Επαναφορά τού λειτουργικού σας συστήματος

Μπορείτε να κάνετε επαναφορά του λειτουργικού συστήματος στον υπολογιστή σας χρησιμοποιώντας μια από τις εξής επιλογές:

- △ **ΠΡΟΣΟΧΗ:** Αν χρησιμοποιήσετε τη δυνατότητα **Dell Factory Image Restore** (Επαναφορά εργοστασιακού ειδώλου Dell) ή το δίσκο με το όνομα *Operating System* (Λειτουργικό σύστημα), διαγράφονται όλα τα αρχεία δεδομένων που υπάρχουν στον υπολογιστή σας. Προτού χρησιμοποιήσετε τις επιλογές αυτές, δημιουργήστε αντίγραφα ασφαλείας των δεδομένων, αν είναι εφικτό.

Επιλογή	Χρήση
System Restore (Επαναφορά συστήματος)	ως πρώτη λύση
Δημιουργία τοπικών αντιγράφων ασφαλείας με την εφαρμογή Dell DataSafe Local Backup	όταν το πρόβλημά σας δεν λύνεται με τη λειτουργία System Restore (Επαναφορά συστήματος)
Μέσο επαναφοράς συστήματος	όταν λόγω αποτυχίας του λειτουργικού συστήματος δεν είναι δυνατή η χρήση των δυνατοτήτων System Restore (Επαναφορά συστήματος) και DataSafe Local Backup (Δημιουργία τοπικών αντιγράφων ασφαλείας με την εφαρμογή Dell DataSafe Local Backup) κατά την εγκατάσταση του εργοστασιακού ειδώλου σε σκληρό δίσκο που μόλις εγκαταστήσατε
Dell Factory Image Restore (Επαναφορά εργοστασιακού ειδώλου Dell)	για επαναφορά του υπολογιστή σας στη λειτουργική κατάσταση που ήταν όταν τον παραλάβατε
Δίσκος με το όνομα <i>Operating System</i> (Λειτουργικό σύστημα)	για επανεγκατάσταση μόνο του λειτουργικού συστήματος στον υπολογιστή σας

 **ΣΗΜΕΙΩΣΗ:** Μπορεί να μην παραλάβετε μαζί με τον υπολογιστή σας το δίσκο με το όνομα *Operating System* (Λειτουργικό σύστημα).

System Restore (Επαναφορά συστήματος)

Τα λειτουργικά συστήματα Windows παρέχουν την επιλογή System Restore (Επαναφορά συστήματος) που σας επιτρέπει να επαναφέρετε τον υπολογιστή σας σε προγενέστερη κατάσταση λειτουργίας (χωρίς να επηρεάζονται τα αρχεία δεδομένων) αν, ύστερα από ορισμένες αλλαγές στο υλικό, το λογισμικό ή άλλες ρυθμίσεις συστήματος, ο υπολογιστής βρέθηκε σε ανεπιθύμητη κατάσταση λειτουργίας. Όσες αλλαγές κάνει η λειτουργία System Restore (Επαναφορά συστήματος) στον υπολογιστή σας είναι πλήρως αναστρέψιμες.

 **ΠΡΟΣΟΧΗ:** Φροντίστε να δημιουργείτε τακτικά αντίγραφα ασφαλείας των αρχείων δεδομένων σας. Η λειτουργία System Restore (Επαναφορά συστήματος) δεν παρακολουθεί ούτε επαναφέρει τα αρχεία των δεδομένων σας.

Έναρξη της λειτουργίας System Restore (Επαναφορά συστήματος)

1. Κάντε κλικ στην επιλογή **Start** (Έναρξη) .
2. Στο πλαίσιο αναζήτησης πληκτρολογήστε τη φράση `System Restore` και πιέστε το <Enter>.

 **ΣΗΜΕΙΩΣΗ:** Μπορεί να εμφανιστεί το παράθυρο **User Account Control** (Έλεγχος λογαριασμού χρήστη). Αν είστε διαχειριστής στον υπολογιστή, κάντε κλικ στην επιλογή **Continue** (Συνέχεια). Αλλιώς, επικοινωνήστε με το διαχειριστή σας για να συνεχίσετε την επιθυμητή ενέργεια.

3. Κάντε κλικ στην επιλογή **Next** (Επόμενο) και ακολουθήστε τις οδηγίες που παρουσιάζονται στην οθόνη.

Στην περίπτωση που η λειτουργία System Restore (Επαναφορά συστήματος) δεν έλυσε το πρόβλημα, μπορείτε να αναιρέσετε την τελευταία επαναφορά συστήματος.

Αναίρεση της τελευταίας επαναφοράς συστήματος

 **ΣΗΜΕΙΩΣΗ:** Προτού αναιρέσετε την τελευταία επαναφορά συστήματος, αποθηκεύστε και κλείστε όλα τα ανοιχτά αρχεία και τερματίστε όλα τα ανοιχτά προγράμματα. Μην τροποποιήσετε, μην ανοίξετε και μη διαγράψετε αρχεία ή προγράμματα ωσότου ολοκληρωθεί η αποκατάσταση του συστήματος.

1. Κάντε κλικ στην επιλογή **Start** (Έναρξη) .
2. Στο πλαίσιο αναζήτησης πληκτρολογήστε τη φράση `System Restore` και πιάστε το <Enter>.
3. Κάντε κλικ στην επιλογή **Undo my last restoration** (Αναίρεση της τελευταίας επαναφοράς μου) και στην επιλογή **Next** (Επόμενο) και ακολουθήστε τις οδηγίες που παρουσιάζονται στην οθόνη.

Dell DataSafe Local Backup

 **ΠΡΟΣΟΧΗ:** Αν χρησιμοποιήσετε την εφαρμογή Dell DataSafe Local Backup για τη δημιουργία τοπικών αντιγράφων ασφαλείας, διαγράφονται μόνιμα όσα προγράμματα ή προγράμματα οδήγησης εγκαταστήσατε αφότου παραλάβετε τον υπολογιστή σας. Προτού χρησιμοποιήσετε την εφαρμογή Dell DataSafe Local Backup, ετοιμάστε τα μέσα για τη δημιουργία αντιγράφων ασφαλείας των εφαρμογών που χρειάζεται να εγκαταστήσετε στον υπολογιστή σας. Χρησιμοποιήστε τη λειτουργία Dell DataSafe Local Backup μόνο αν η λειτουργία System Restore (Επαναφορά συστήματος) δεν έλυσε το πρόβλημα στο λειτουργικό σας σύστημα.

 **ΠΡΟΣΟΧΗ:** Αν και η εφαρμογή Dell DataSafe Local Backup είναι σχεδιασμένη για τη διατήρηση των αρχείων δεδομένων στον υπολογιστή σας, συνιστάται να δημιουργήσετε αντίγραφα ασφαλείας των αρχείων δεδομένων προτού τη χρησιμοποιήσετε.

 **ΣΗΜΕΙΩΣΗ:** Η δημιουργία αντιγράφων ασφαλείας με την εφαρμογή Dell DataSafe Local μπορεί να μην είναι διαθέσιμη σε όλες τις περιοχές.

 **ΣΗΜΕΙΩΣΗ:** Αν η λειτουργία Dell DataSafe Local Backup δεν είναι διαθέσιμη στον υπολογιστή σας, χρησιμοποιήστε τη λειτουργία Dell Factory Image Restore (Επαναφορά εργοστασιακού ειδώλου Dell) (βλέπε «Επαναφορά εργοστασιακού ειδώλου Dell» στη σελίδα 84) για την επαναφορά του λειτουργικού σας συστήματος.

Μπορείτε να χρησιμοποιήσετε την εφαρμογή Dell DataSafe Local Backup για επαναφορά του σκληρού σας δίσκου στην κατάσταση λειτουργίας που ήταν όταν αγοράσατε τον υπολογιστή σας, διατηρώντας τα αρχεία δεδομένων.

Η εφαρμογή Dell DataSafe Local Backup σας δίνει τη δυνατότητα για:

- Δημιουργία αντιγράφων ασφαλείας και επαναφορά του υπολογιστή σας σε προγενέστερη κατάσταση λειτουργίας
- Δημιουργία μέσω επαναφοράς συστήματος

Dell DataSafe Local Backup Basic

Για επαναφορά του εργοστασιακού ειδώλου με διατήρηση των αρχείων δεδομένων:

1. Σβήστε τον υπολογιστή σας.
2. Αποσυνδέστε όλες τις συσκευές (μονάδα USB, εκτυπωτή κ.λπ.) που είναι συνδεδεμένες στον υπολογιστή και αφαιρέστε κάθε εσωτερικό υλικό που προσθέσατε πρόσφατα.

 **ΣΗΜΕΙΩΣΗ:** Μην αποσυνδέσετε το μετασχηματιστή AC.

3. Ανοίξτε τον υπολογιστή σας.
4. Όταν εμφανιστεί το λογότυπο DELL™, πιέστε αρκετές φορές το <F8> για να αποκτήσετε πρόσβαση στο παράθυρο **Advanced Boot Options** (Επιλογές εκκίνησης για προχωρημένους).

 **ΣΗΜΕΙΩΣΗ:** Αν περιμένετε πάρα πολλή ώρα και εμφανίζεται το λογότυπο του λειτουργικού συστήματος, συνεχίστε να περιμένετε ωσότου δείτε την επιφάνεια

εργασίας των Microsoft® Windows® και, στη συνέχεια, τερματίστε τη λειτουργία τού υπολογιστή σας και προσπαθήστε ξανά.

5. Επιλέξτε **Repair Your Computer** (Επιδιόρθωση του υπολογιστή σας).
6. Επιλέξτε τη δυνατότητα **Dell DataSafe Restore and Emergency Backup** (Επαναφορά και επείγουσα δημιουργία αντιγράφων ασφαλείας μέσω της εφαρμογής Dell DataSafe) από το μενού **System Recovery Options** (Επιλογές επαναφοράς συστήματος) και ακολουθήστε τις οδηγίες που παρουσιάζονται στην οθόνη.

 **ΣΗΜΕΙΩΣΗ:** Η διαδικασία αποκατάστασης μπορεί να διαρκέσει μία ώρα ή περισσότερο ανάλογα με το μέγεθος των δεδομένων προς επαναφορά.

 **ΣΗΜΕΙΩΣΗ:** Για περισσότερες πληροφορίες, ανατρέξτε στο άρθρο 353560 της γνωσιακής βάσης στον ιστοχώρο **support.dell.com**.

Αναβάθμιση σε Dell DataSafe Local Backup Professional

 **ΣΗΜΕΙΩΣΗ:** Η εφαρμογή Dell DataSafe Local Backup Professional μπορεί να είναι εγκατεστημένη στον υπολογιστή σας αν την παραγγείλατε όταν τον αγοράσατε.

Η εφαρμογή Dell DataSafe Local Backup Professional παρέχει πρόσθετα χαρακτηριστικά που σας δίνουν τη δυνατότητα για:

- Δημιουργία αντιγράφων ασφαλείας και επαναφορά του υπολογιστή σας με βάση τους τύπους των αρχείων
- Δημιουργία αντιγράφων ασφαλείας σε συσκευή τοπικής αποθήκευσης
- Προγραμματισμός αυτοματοποιημένης λήψης αντιγράφων ασφαλείας

Για αναβάθμιση σε Dell DataSafe Local Backup Professional:

1. Κάντε διπλό κλικ στο εικονίδιο της εφαρμογής Dell DataSafe Local Backup  στη γραμμή εργασιών.
2. Κάντε κλικ στην επιλογή **UPGRADE NOW!** (Αναβάθμιση τώρα!).
3. Ακολουθήστε τις οδηγίες που παρουσιάζονται στην οθόνη για να ολοκληρωθεί η αναβάθμιση.

Μέσο επαναφοράς συστήματος

 **ΠΡΟΣΟΧΗ:** Αν και το μέσο επαναφοράς συστήματος είναι σχεδιασμένο για τη διατήρηση των αρχείων δεδομένων στον υπολογιστή σας, συνιστάται να δημιουργήσετε αντίγραφα ασφαλείας των αρχείων προτού το χρησιμοποιήσετε.

Μπορείτε να χρησιμοποιήσετε το μέσο επαναφοράς συστήματος που δημιουργήσατε με τη λειτουργία Dell DataSafe Local Backup για επαναφορά του σκληρού σας δίσκου στην κατάσταση λειτουργίας που ήταν όταν αγοράσατε τον υπολογιστή σας, διατηρώντας τα αρχεία δεδομένων.

Χρησιμοποιήστε το μέσο επαναφοράς συστήματος αν προκύψει:

- Αποτυχία του λειτουργικού συστήματος η οποία δεν επιτρέπει τη χρήση των επιλογών επαναφοράς που υπάρχουν εγκατεστημένες στον υπολογιστή σας.

- Αποτυχία του σκληρού δίσκου που δεν επιτρέπει την επαναφορά δεδομένων.

Για επαναφορά του εργοστασιακού ειδώλου του υπολογιστή σας με το μέσο επαναφοράς συστήματος:

1. Τοποθετήστε στη μονάδα το δίσκο επαναφοράς συστήματος ή το κλειδί USB και επανεκκινήστε τον υπολογιστή.
2. Όταν εμφανιστεί το λογότυπο DELL™, πιέστε αμέσως το <F12>.

 **ΣΗΜΕΙΩΣΗ:** Αν περιμένετε πάρα πολλή ώρα και εμφανίζεται το λογότυπο του λειτουργικού συστήματος, συνεχίστε να περιμένετε ωστόσο δείτε την επιφάνεια εργασίας των Microsoft® Windows® και, στη συνέχεια, τερματίστε τη λειτουργία τού υπολογιστή σας και προσπαθήστε ξανά.

3. Επιλέξτε την κατάλληλη συσκευή εκκίνησης από τη λίστα και πιέστε το <Enter>.
4. Ακολουθήστε τις οδηγίες που παρουσιάζονται στην οθόνη για να ολοκληρωθεί η διαδικασία αποκατάστασης.

Dell Factory Image Restore (Επαναφορά εργοστασιακού ειδώλου Dell)

△ **ΠΡΟΣΟΧΗ:** Με τη χρήση τής λειτουργίας Dell Factory Image Restore (Επαναφορά εργοστασιακού ειδώλου Dell) διαγράφονται μόνιμα όλα τα δεδομένα που υπάρχουν στον σκληρό δίσκο και καταργείται κάθε πρόγραμμα ή πρόγραμμα οδήγησης που εγκαταστήσατε μετά την παραλαβή τού υπολογιστή σας. Προτού χρησιμοποιήσετε την επιλογή αυτή, δημιουργήστε αντίγραφα ασφαλείας των δεδομένων, αν είναι εφικτό. Χρησιμοποιήστε τη λειτουργία Dell Factory Image Restore (Επαναφορά εργοστασιακής εικόνας Dell) μόνο αν η λειτουργία System Restore

(Επαναφορά συστήματος) δεν έλυσε το πρόβλημα που παρουσίασε το λειτουργικό σας σύστημα.

- **ΣΗΜΕΙΩΣΗ:** Η λειτουργία Dell Factory Image Restore (Επαναφορά εργοστασιακού ειδώλου Dell) μπορεί να μην είναι διαθέσιμη σε ορισμένες χώρες ή ορισμένους υπολογιστές.
- **ΣΗΜΕΙΩΣΗ:** Αν η λειτουργία Dell Factory Image (Επαναφορά εργοστασιακού ειδώλου Dell) δεν είναι διαθέσιμη στον υπολογιστή σας, χρησιμοποιήστε την εφαρμογή Dell DataSafe Local Backup (βλέπε «Dell DataSafe Local Backup (Δημιουργία τοπικών αντιγράφων ασφαλείας με την εφαρμογή Dell DataSafe Local Backup)» στη σελίδα 79) για την επαναφορά του λειτουργικού σας συστήματος.

Χρησιμοποιήστε τη λειτουργία Dell Factory Image Restore (Επαναφορά εργοστασιακού ειδώλου Dell) μόνο ως τελευταία μέθοδο επαναφοράς του λειτουργικού σας συστήματος. Η επιλογή αυτή επαναφέρει τον σκληρό σας δίσκο στην κατάσταση λειτουργίας που ήταν όταν αγοράσατε τον υπολογιστή. Όλα τα προγράμματα ή αρχεία που προσθέσατε μετά την αγορά του υπολογιστή σας — συμπεριλαμβανομένων των αρχείων δεδομένων — διαγράφονται μόνιμα από τον σκληρό δίσκο. Στα αρχεία δεδομένων περιλαμβάνονται έγγραφα, υπολογιστικά φύλλα, μηνύματα ηλεκτρονικού ταχυδρομείου, ψηφιακές φωτογραφίες, αρχεία μουσικής κ.ο.κ. Αν είναι δυνατό, δημιουργήστε αντίγραφα ασφαλείας όλων των δεδομένων σας προτού χρησιμοποιήσετε τη λειτουργία Dell Factory Image Restore (Επαναφορά εργοστασιακού ειδώλου Dell).

Έναρξη της λειτουργίας Dell Factory Image Restore (Επαναφορά εργοστασιακού ειδώλου Dell)

1. Θέστε τον υπολογιστή σε λειτουργία.
2. Όταν εμφανιστεί το λογότυπο DELL™, πιέστε αρκετές φορές το <F8> για να αποκτήσετε πρόσβαση στο παράθυρο **Advanced Boot Options** (Επιλογές εκκίνησης για προχωρημένους).
 -  **ΣΗΜΕΙΩΣΗ:** Αν περιμένετε πάρα πολλή ώρα και εμφανίζεται το λογότυπο του λειτουργικού συστήματος, συνεχίστε να περιμένετε ωστόσο δείτε την επιφάνεια εργασίας των Microsoft® Windows® και, στη συνέχεια, τερματίστε τη λειτουργία τού υπολογιστή σας και προσπαθήστε ξανά.
3. Επιλέξτε **Repair Your Computer** (Επιδιόρθωση του υπολογιστή σας). Εμφανίζεται το παράθυρο **System Recovery Options** (Επιλογές επαναφοράς συστήματος).
4. Επιλέξτε διάταξη πληκτρολογίου και κάντε κλικ στην επιλογή **Next** (Επόμενο).

Επαναφορά τού λειτουργικού σας συστήματος

5. Για πρόσβαση στις επιλογές επαναφοράς, συνδεθείτε ως τοπικός χρήστης. Για πρόσβαση στη γραμμή εντολών, πληκτρολογήστε τη λέξη `administrator` στο πεδίο **User name** (Όνομα χρήστη) και, στη συνέχεια, πιάστε το **OK**.

6. Κάντε κλικ στην επιλογή **Dell Factory Image Restore** (Επαναφορά εργοστασιακού ειδώλου Dell). Εμφανίζεται η οθόνη υποδοχής της λειτουργίας **Dell Factory Image Restore** (Επαναφορά εργοστασιακού ειδώλου Dell).

 **ΣΗΜΕΙΩΣΗ:** Ανάλογα με τη διαμόρφωση των παραμέτρων σας, μπορεί να χρειαστεί να επιλέξετε **Dell Factory Tools** (Εργοστασιακά εργαλεία της Dell) και, στη συνέχεια, **Dell Factory Image Restore** (Επαναφορά εργοστασιακού ειδώλου Dell).

7. Κάντε κλικ στην επιλογή **Next** (Επόμενο). Εμφανίζεται η οθόνη **Confirm Data Deletion** (Επιβεβαίωση διαγραφής δεδομένων).

 **ΣΗΜΕΙΩΣΗ:** Αν δεν θέλετε να προχωρήσετε παρακάτω στη λειτουργία **Factory Image Restore** (Επαναφορά εργοστασιακού ειδώλου), κάντε κλικ στην επιλογή **Cancel** (Ακύρωση).

8. Επιλέξτε το πλαίσιο ελέγχου για να επιβεβαιώσετε ότι θέλετε να συνεχίσετε την επαναδιαμόρφωση του σκληρού δίσκου και την επαναφορά του λογισμικού του συστήματος στην εργοστασιακή κατάσταση και, στη συνέχεια, κάντε κλικ στην επιλογή **Next** (Επόμενο).

Η διαδικασία επαναφοράς αρχίζει και μπορεί να διαρκέσει πέντε λεπτά ή περισσότερο ωστόσο ολοκληρωθεί. Όταν οι εφαρμογές τού λειτουργικού συστήματος και όσες εφαρμογές ήταν εγκατεστημένες από το εργοστάσιο επανέλθουν στην εργοστασιακή κατάσταση, εμφανίζεται ένα μήνυμα.

9. Κάντε κλικ στην επιλογή **Finish** (Τέλος) για επανεκκίνηση του υπολογιστή.

Λήψη βοήθειας

Αν αντιμετωπίσετε κάποιο πρόβλημα στον υπολογιστή σας, για τη διάγνωση και την αντιμετώπισή του μπορείτε να ολοκληρώσετε τα εξής βήματα:

1. Για πληροφορίες και διαδικασίες όσον αφορά το πρόβλημα που παρουσιάζει ο υπολογιστής σας, ανατρέξτε στην ενότητα «Επίλυση προβλημάτων» στη σελίδα 55.
2. Για περισσότερες πληροφορίες επίλυσης προβλημάτων, ανατρέξτε στην ενότητα *Οδηγός τεχνολογίας Dell* που υπάρχει στον σκληρό σας δίσκο ή στη διεύθυνση **support.dell.com/manuals**.
3. Για διαδικασίες σχετικά με την εκτέλεση του διαγνωστικού προγράμματος της Dell, ανατρέξτε στην ενότητα «Διαγνωστικό πρόγραμμα της Dell» στη σελίδα 70.
4. Θυμηθείτε να συμπληρώσετε τη «Λίστα ελέγχου του διαγνωστικού προγράμματος της Dell» στη σελίδα 94.
5. Για βοήθεια σχετικά με τις διαδικασίες εγκατάστασης και αντιμετώπισης προβλημάτων, χρησιμοποιήστε τις πολλαπλές υπηρεσίες της Dell μέσω διαδικτύου που διατίθενται στον ιστοχώρο υποστήριξης της Dell (**support.dell.com**). Για μια εκτενέστερη λίστα των υπηρεσιών που παρέχονται μέσω διαδικτύου στον ιστοχώρο υποστήριξης της Dell, ανατρέξτε στην ενότητα «Υπηρεσίες μέσω διαδικτύου» στη σελίδα 89.
6. Αν το πρόβλημα δεν λυθεί με τα προηγούμενα βήματα, ανατρέξτε στην ενότητα «Προτού τηλεφωνήσετε» στη σελίδα 93.

 **ΣΗΜΕΙΩΣΗ:** Επικοινωνήστε με το τμήμα υποστήριξης της Dell από κάποιο τηλέφωνο που βρίσκεται κοντά ή πάνω στον υπολογιστή ώστε το αρμόδιο προσωπικό να μπορέσει να σας βοηθήσει στις αναγκαίες διαδικασίες.

 **ΣΗΜΕΙΩΣΗ:** Το σύστημα κωδικών ταχείας εξυπηρέτησης της Dell μπορεί να μην είναι διαθέσιμο σε όλες τις χώρες.

Όταν σας ζητηθεί από το αυτοματοποιημένο τηλεφωνικό σύστημα της Dell, πληκτρολογήστε τον κωδικό ταχείας εξυπηρέτησης ώστε η κλήση να διαβιβαστεί κατευθείαν στο αρμόδιο προσωπικό υποστήριξης. Αν δεν έχετε κωδικό ταχείας εξυπηρέτησης, ανοίξτε το φάκελο **Dell Accessories** (Βοηθήματα Dell), κάντε διπλό κλικ στο εικονίδιο **Express Service Code** (Κωδικός ταχείας εξυπηρέτησης) και ακολουθήστε τις οδηγίες.

 **ΣΗΜΕΙΩΣΗ:** Ορισμένες από τις υπηρεσίες δεν είναι πάντα διαθέσιμες σε όλες τις περιοχές έξω από τις ηπειρωτικές Η.Π.Α. Για πληροφορίες σχετικά με τη διαθεσιμότητα, αποταθείτε στον αντιπρόσωπο της Dell στην περιοχή σας.

Τεχνική υποστήριξη και εξυπηρέτηση πελατών

Η υπηρεσία υποστήριξης της Dell είναι στη διάθεσή σας για να απαντήσει στις ερωτήσεις σας σχετικά με το υλικό Dell. Το προσωπικό υποστήριξης χρησιμοποιεί διαγνωστικό σύστημα με υπολογιστές για να παρέχει γρήγορες και ακριβείς απαντήσεις.

Για επικοινωνία με την υπηρεσία υποστήριξης της Dell, ανατρέξτε στην ενότητα «Προτού τηλεφωνήσετε» στη σελίδα 93 και, στη συνέχεια, δείτε τις πληροφορίες επικοινωνίας για την περιοχή σας ή επισκεφτείτε τον ιστόχωρο **support.dell.com**.

DellConnect

Το DellConnect™ είναι ένα απλό εργαλείο πρόσβασης μέσω διαδικτύου που δίνει τη δυνατότητα σε κάποιον συνεργάτη της Dell όσον αφορά την παροχή υπηρεσιών και υποστήριξης να αποκτήσει πρόσβαση στον υπολογιστή σας μέσω ευρυζωνικής σύνδεσης, να διαγνώσει το πρόβλημά σας και να το λύσει. Όλα αυτά γίνονται υπό την επίβλεψή σας. Για περισσότερες πληροφορίες, επισκεφτείτε τον ιστοχώρο support.dell.com/dellconnect.

Υπηρεσίες μέσω διαδικτύου

Μπορείτε να μάθετε πληροφορίες για τα προϊόντα και τις υπηρεσίες Dell στους εξής ιστοχώρους:

- www.dell.com
- www.dell.com/ap (μόνο για τις χώρες της Ασίας/του Ειρηνικού)
- www.dell.com/jp (μόνο για την Ιαπωνία)
- www.euro.dell.com (μόνο για την Ευρώπη)
- www.dell.com/la (για τις χώρες της Λατινικής Αμερικής και της Καραϊβικής)
- www.dell.ca (μόνο για τον Καναδά)

Μπορείτε να αποκτήσετε πρόσβαση στην τεχνική υποστήριξη της Dell μέσω των εξής ιστοχώρων και διευθύνσεων ηλεκτρονικού ταχυδρομείου:

Ιστοχώροι υποστήριξης της Dell

- support.dell.com
- support.jp.dell.com (μόνο για την Ιαπωνία)
- support.euro.dell.com (μόνο για την Ευρώπη)
- supportapj.dell.com (μόνο για τις Ασιατικές χώρες του Ειρηνικού)

Διευθύνσεις ηλεκτρονικού ταχυδρομείου για το τμήμα υποστήριξης της Dell

- mobile_support@us.dell.com
- support@us.dell.com
- la-techsupport@dell.com (μόνο για τις χώρες της Λατινικής Αμερικής και της Καραϊβικής)
- apsupport@dell.com (μόνο για τις χώρες της Ασίας/του Ειρηνικού)

Διευθύνσεις ηλεκτρονικού ταχυδρομείου για τα τμήματα μάρκετινγκ και πωλήσεων της Dell

- apmarketing@dell.com (μόνο για τις χώρες της Ασίας/του Ειρηνικού)
- sales_canada@dell.com (μόνο για τον Καναδά)

Ανώνυμο πρωτόκολλο μεταφοράς αρχείων (FTP)

- ftp.dell.com

Συνδεθείτε ως χρήστης: `anonymous` (ανώνυμος) και χρησιμοποιήστε τη διεύθυνση του ηλεκτρονικού σας ταχυδρομείου ως κωδικό πρόσβασης.

Αυτοματοποιημένη υπηρεσία ενημέρωσης για την κατάσταση της παραγγελίας σας

Αν θέλετε να ελέγξετε την κατάσταση της παραγγελίας σας για προϊόντα της Dell, μπορείτε να επισκεφτείτε τον ιστοχώρο **support.dell.com** ή να τηλεφωνήσετε στην αυτοματοποιημένη υπηρεσία ενημέρωσης για την κατάσταση των παραγγελιών. Ένα ηχογραφημένο μήνυμα σας ζητά τις πληροφορίες που χρειάζονται για να εντοπίσετε την παραγγελία σας και να ενημερωθείτε για την πορεία της.

Αν έχετε κάποιο πρόβλημα με την παραγγελία σας, όπως ελλιπή ή λανθασμένα εξαρτήματα ή λανθασμένη χρέωση, επικοινωνήστε με το τμήμα εξυπηρέτησης πελατών της Dell. Όταν τηλεφωνήσετε, θα πρέπει να έχετε εύκαιρο το τιμολόγιο ή το δελτίο παραλαβής της συσκευασίας.

Για πληροφορίες σχετικά με τον αριθμό τηλεφώνου που πρέπει να καλέσετε στην περιοχή σας, ανατρέξτε στην ενότητα «Επικοινωνία με την Dell» στη σελίδα 95.

Πληροφορίες για τα προϊόντα

Αν χρειάζεστε πληροφορίες και για άλλα προϊόντα της Dell, ή αν θέλετε να παραγγείλετε, επισκεφτείτε τον ιστοχώρο **www.dell.com**. Για πληροφορίες σχετικά με τον αριθμό τηλεφώνου που πρέπει να καλέσετε στην περιοχή σας ή για να μιλήσετε με κάποιον ειδικό από το τμήμα πωλήσεων, ανατρέξτε στην ενότητα «Επικοινωνία με την Dell» στη σελίδα 95.

Επιστροφή προϊόντων για επισκευή που καλύπτεται από την εγγύηση ή για πίστωση

Ετοιμάστε όλα τα προς επιστροφή είδη, είτε για επισκευή είτε για πίστωση, ως εξής:

 **ΣΗΜΕΙΩΣΗ:** Προτού επιστρέψετε το προϊόν στην Dell, φροντίστε να δημιουργήσετε αντίγραφα ασφαλείας των δεδομένων που υπάρχουν στον σκληρό του δίσκο και σε κάθε άλλη μονάδα αποθήκευσης. Αφαιρέστε όλες τις εμπιστευτικές, ιδιωτικές και προσωπικές πληροφορίες καθώς και τα αφαιρούμενα μέσα, όπως CD και ExpressCard. Η Dell δεν φέρει ευθύνη για τις εμπιστευτικές, ιδιωτικές ή προσωπικές σας πληροφορίες, για την απώλεια ή την καταστροφή δεδομένων ή για τη φθορά ή την απώλεια αφαιρούμενων μέσων που μπορεί να περιλαμβάνονται στην επιστροφή σας.

1. Τηλεφωνήστε στην Dell για να πάρετε αριθμό εξουσιοδότησης επιστροφής υλικού και γράψτε τον καθαρά και σε εμφανές σημείο στο εξωτερικό του κιβωτίου. Για πληροφορίες σχετικά με τον αριθμό τηλεφώνου που πρέπει να καλέσετε στην περιοχή σας, ανατρέξτε στην ενότητα «Επικοινωνία με την Dell» στη σελίδα 95.
2. Συμπεριλάβετε ένα αντίγραφο του τιμολογίου και μια επιστολή που να περιγράφει το λόγο της επιστροφής.
3. Συμπεριλάβετε ένα αντίγραφο της λίστας ελέγχου του διαγνωστικού προγράμματος της Dell (βλέπε «Λίστα ελέγχου του διαγνωστικού προγράμματος της Dell» στη σελίδα 94), που να υποδεικνύει τους ελέγχους που εκτελέσατε και κάθε μήνυμα σφάλματος που ανέφερε το διαγνωστικό πρόγραμμα της Dell (βλέπε «Διαγνωστικό πρόγραμμα της Dell» στη σελίδα 70).

4. Συμπεριλάβετε όποια βοηθήματα ανήκουν στο προϊόν(τα) που επιστρέφεται (καλώδια ρεύματος, λογισμικό, οδηγίες κ.λ.π.) αν η επιστροφή αφορά πίστωση.
5. Συσκευάστε τον επιστρεφόμενο εξοπλισμό στη αρχική του (ή αντίστοιχη) συσκευασία.

 **ΣΗΜΕΙΩΣΗ:** Εσείς επιβαρύνεστε με τα έξοδα αποστολής. Επίσης έχετε την ευθύνη για την ασφάλιση κάθε επιστρεφόμενου προϊόντος και αναλαμβάνετε το ρίσκο τής απώλειάς του κατά την αποστολή του προς την Dell. Δέματα με αντικαταβολή (C.O.D.) δεν γίνονται δεκτά.

 **ΣΗΜΕΙΩΣΗ:** Επιστροφές που δεν πληρούν τις προαναφερόμενες απαιτήσεις δεν γίνονται δεκτές από το τμήμα παραλαβής τής Dell και θα σας επιστρέφονται.

Προτού τηλεφωνήσετε

 **ΣΗΜΕΙΩΣΗ:** Όταν τηλεφωνείτε, φροντίστε να έχετε έτοιμο τον κωδικό ταχείας εξυπηρέτησης. Ο κωδικός βοηθά το αυτοματοποιημένο τηλεφωνικό σύστημα υποστήριξης της Dell να διαβιβάσει την κλήση σας αποτελεσματικότερα. Επίσης, μπορεί να σας ζητηθεί η ετικέτα εξυπηρέτησης (που βρίσκεται στην κάτω πλευρά τού υπολογιστή σας).

Θυμηθείτε να συμπληρώσετε τη λίστα ελέγχου τού διαγνωστικού προγράμματος. Αν είναι εφικτό, θέστε σε λειτουργία τον υπολογιστή σας προτού τηλεφωνήσετε στην Dell για βοήθεια και χρησιμοποιήστε κάποιο τηλέφωνο πάνω ή κοντά στον υπολογιστή σας. Μπορεί να σας ζητηθεί να πληκτρολογήσετε μερικές εντολές στο πληκτρολόγιο, να μεταβιβάσετε λεπτομερείς πληροφορίες κατά τις λειτουργίες ή να δοκιμάσετε άλλα πιθανά βήματα για την αντιμετώπιση των προβλημάτων στον ίδιο τον υπολογιστή. Φροντίστε να έχετε διαθέσιμη την τεκμηρίωση του υπολογιστή.

Λίστα ελέγχου τού διαγνωστικού προγράμματος της Dell

- Ονοματεπώνυμο:
- Ημερομηνία:
- Διεύθυνση:
- Αριθμός τηλεφώνου:
- Ετικέτα εξυπηρέτησης (γραμμοκωδικός στην πίσω ή την κάτω πλευρά του υπολογιστή σας):
- Κωδικός ταχείας εξυπηρέτησης:
- Αριθμός εξουσιοδότησης επιστροφής υλικού (αν σας τον έδωσε ο τεχνικός από το τμήμα υποστήριξης της Dell):
- Λειτουργικό σύστημα και έκδοση:
- Συσκευές:
- Κάρτες επέκτασης:
- Είστε συνδεδεμένοι σε δίκτυο; Ναι/Όχι
- Δίκτυο, έκδοση και προσαρμογέας δικτύου:
- Προγράμματα και εκδόσεις:

Ανατρέξτε στην τεκμηρίωση του λειτουργικού σας συστήματος για να εξακριβώσετε το περιεχόμενο των αρχείων εκκίνησης του υπολογιστή. Αν ο υπολογιστής είναι συνδεδεμένος με εκτυπωτή, τυπώστε κάθε αρχείο. Διαφορετικά, καταγράψτε τα περιεχόμενα κάθε αρχείου προτού τηλεφωνήσετε στην Dell.

- Μήνυμα σφάλματος, κωδικός ηχητικού σήματος ή κωδικός διαγνωστικών ελέγχων:
- Περιγραφή τού προβλήματος και διαδικασίες που εκτελέσατε για την αντιμετώπισή του:

Επικοινωνία με την Dell

Οι πελάτες που βρίσκονται στις Ηνωμένες Πολιτείες μπορούν να τηλεφωνούν στον αριθμό 800-WWW-DELL (800-999-3355).

 **ΣΗΜΕΙΩΣΗ:** Αν δεν έχετε ενεργή σύνδεση στο Ίντερνετ, μπορείτε να βρείτε τις πληροφορίες επικοινωνίας στο τιμολόγιο αγοράς σας, στο δελτίο αποστολής, στο λογαριασμό σας ή στον κατάλογο προϊόντων της Dell.

Η Dell παρέχει αρκετές επιλογές για υποστήριξη και εξυπηρέτηση τόσο μέσω τηλεφώνου όσο και μέσω διαδικτύου. Η διαθεσιμότητα ποικίλλει ανά χώρα και προϊόν και ορισμένες υπηρεσίες μπορεί να μην είναι διαθέσιμες στην περιοχή σας.

Για να επικοινωνήσετε με την Dell σχετικά με θέματα που αφορούν τα τμήματα πωλήσεων, τεχνικής υποστήριξης ή εξυπηρέτησης πελατών:

1. Επισκεφτείτε την ιστοσελίδα **support.dell.com/contactdell**.
2. Επιλέξτε τη χώρα ή την περιοχή σας.
3. Επιλέξτε το σύνδεσμο για την κατάλληλη υπηρεσία ή υποστήριξη με βάση τις απαιτήσεις σας.
4. Επιλέξτε τη μέθοδο που σας εξυπηρετεί για να επικοινωνήσετε με την Dell.

Εύρεση περισσότερων πληροφοριών και πόρων

Αν χρειαστεί:

να επανεγκαταστήσετε το λειτουργικό σας σύστημα

να εκτελέσετε κάποιο διαγνωστικό πρόγραμμα για τον υπολογιστή σας

να επανεγκαταστήσετε το λογισμικό του συστήματος

να βρείτε περισσότερες πληροφορίες για το λειτουργικό σύστημα Microsoft® Windows® και διάφορα χαρακτηριστικά

Ανατρέξτε:

στην ενότητα «Μέσο επαναφοράς συστήματος» στη σελίδα 83

στην ενότητα «Διαγνωστικό πρόγραμμα της Dell» στη σελίδα 70

στην ενότητα «My Dell Downloads (Τα στοιχεία λήψης μου από την Dell)» στη σελίδα 66

στον ιστοχώρο support.dell.com

Αν χρειαστεί:

να αναβαθμίσετε τον υπολογιστή σας με νέα ή πρόσθετη μνήμη ή καινούριο σκληρό δίσκο να επανεγκαταστήσετε ή να αντικαταστήσετε κάποιο φθαρμένο ή ελαττωματικό εξάρτημα

να βρείτε πληροφορίες σχετικά με τις άριστες πρακτικές σε θέματα ασφάλειας για τον υπολογιστή σας

να διαβάσετε πληροφορίες σχετικά με τις άριστες πρακτικές για τον υπολογιστή σας, τους όρους και τις προϋποθέσεις χρήσης (μόνο για τις Η.Π.Α.), οδηγίες για την ασφάλεια, πληροφορίες για τους ρυθμιστικούς κανόνες, πληροφορίες για την εργονομία και την άδεια χρήσης τελικού χρήστη

Ανατρέξτε:

στην ενότητα *Service Manual* (Εγχειρίδιο σέρβις) στην ιστοσελίδα **support.dell.com/manuals**



ΣΗΜΕΙΩΣΗ: Σε ορισμένες χώρες, μπορεί να ακυρωθεί η εγγύηση αν ανοίξετε και αντικαταστήσετε εξαρτήματα του υπολογιστή σας. Προτού πραγματοποιήσετε εργασίες στο εσωτερικό του υπολογιστή σας, διαβάστε την πολιτική εγγύησης και επιστροφών.

στα έγγραφα για την ασφάλεια και τους ρυθμιστικούς κανόνες που παραλάβατε μαζί με τον υπολογιστή σας. Μπορείτε επίσης να επισκεφτείτε την αρχική σελίδα του ιστοχώρου για τη συμμόρφωση προς τους ρυθμιστικούς κανόνες στη διεύθυνση **www.dell.com/regulatory_compliance**

Αν χρειαστεί:

να βρείτε την ετικέτα εξυπηρέτησης/τον κωδικό ταχείας εξυπηρέτησης — Πρέπει να χρησιμοποιήσετε την ετικέτα εξυπηρέτησης για την αναγνώριση της συσκευής σας όταν επισκέπτεστε τον ιστοχώρο **support.dell.com** ή επικοινωνείτε με το τμήμα τεχνικής υποστήριξης

Ανατρέξτε:

στην κάτω πλευρά του υπολογιστή σας στην εφαρμογή **Dell Support Center** (Κέντρο υποστήριξης της Dell). Για εκκίνηση του **Dell Support Center** (Κέντρο υποστήριξης της Dell), κάντε κλικ στο εικονίδιο  στη γραμμή εργασιών

Αν χρειαστεί:

να βρείτε προγράμματα οδήγησης, στοιχεία λήψης και αρχεία μόνο για ανάγνωση (readme)

να αποκτήσετε πρόσβαση στην τεχνική υποστήριξη και τη βοήθεια για τα προϊόντα

να ελέγξετε την κατάσταση της παραγγελίας σας αν έχετε κάνει νέες αγορές

να βρείτε λύσεις και απαντήσεις σε συνήθεις ερωτήσεις

να εντοπίσετε πληροφορίες για ενημερώσεις της τελευταίας στιγμής σχετικά με τεχνικές αλλαγές στον υπολογιστή σας ή προηγμένο τεχνικό υλικό αναφοράς για τεχνικούς ή έμπειρους χρήστες

Ανατρέξτε:

στον ιστοχώρο support.dell.com

Προδιαγραφές

Η ενότητα αυτή παρέχει πληροφορίες που μπορεί να χρειαστείτε κατά τη ρύθμιση, την ενημέρωση προγραμμάτων οδήγησης και την αναβάθμιση του υπολογιστή σας.

- ✎ **ΣΗΜΕΙΩΣΗ:** Οι προσφερόμενες υπηρεσίες μπορεί να διαφέρουν ανά περιοχή. Για περισσότερες πληροφορίες σχετικά με τη διαμόρφωση των παραμέτρων του υπολογιστή σας, κάντε κλικ στις επιλογές **Start** (Έναρξη)  → **Help and Support** (Βοήθεια και υποστήριξη) και επιλέξτε τη δυνατότητα για προβολή πληροφοριών σχετικά με τον υπολογιστή σας.

Μοντέλο υπολογιστή

Dell Studio 1745/1747/1749

Πληροφορίες για τον υπολογιστή

Σύνολο τσιπ
συστήματος

Mobile Intel Express
GM45 (Studio 1745)

Mobile Intel 5 Series
Discrete GFX (Studio 1745)

Mobile Intel 5 Series
Express chipset PM55
(Studio 1747)

Mobile Intel 5 Series
Express chipset HM55
(Studio 1749)

Εύρος
διαύλου
δεδομένων

64 bit

Πληροφορίες για τον υπολογιστή

Εύρος
διαύλου
DRAM

Εύρος
διαύλου
διεύθυνσης
επεξεργαστή

Flash
EPROM

Δίαυλος
γραφικών

δίαυλοι 64 -bit διπλού
καναλιού (2)

32 bit

2 MB (Studio 1745 και 1747)

4 MB (Studio 1749)

PCI-E x16

Μοντέλο

υπολογιστή

Studio 1745

Studio 1747

Studio 1749

Επεξεργαστής

Τύπος επεξεργαστή

Intel® Celeron®
Intel Pentium®
Dual-Core
Intel Core™2 Duo

Intel Core i7
(Quad-Core)

Intel Core i3
Intel Core i5
Intel Core i7
(Dual-Core)

Προσωρινή
αποθηκευτική
μνήμη L1

64 KB (32 KB για
κάθε πυρήνα)

256 KB (64 KB για
κάθε πυρήνα)

128 KB (64 KB για
κάθε πυρήνα)

Προσωρινή
αποθηκευτική
μνήμη L2

2 MB ή 3 MB ή 6 MB
(Intel Core2 Duo)
1 MB (Intel Celeron
και Intel Pentium
Dual-Core)

1 MB (256 KB για
κάθε πυρήνα)

512 KB (256 KB για
κάθε πυρήνα)

Προσωρινή
αποθηκευτική
μνήμη L3

έως και 8 MB
κοινόχρηστων
δεδομένων

έως και 4 MB
κοινόχρηστων
δεδομένων

**Μοντέλο
υπολογιστή**
Studio 1745
Studio 1747
Studio 1749
Εικόνας

Διεπαφή LCD

 Διαφορική
σηματοδοσία
χαμηλής τάσης
(LVDS)

LVDS

LVDS

 Υποστήριξη
τηλεόρασης

HDMI 1.3

HDMI 1.3

HDMI 1.3

Χωριστό

Τύπος βίντεο

 ενσωματωμένο στην
πλακέτα συστήματος

 ενσωματωμένο στην
πλακέτα συστήματος

 ενσωματωμένο στην
πλακέτα συστήματος

 Ελεγκτήρας
βίντεο

 ATI Mobility Radeon
HD 4570/4650

 ATI Mobility Radeon
HD 4650

 ATI Mobility Radeon
HD 5650

Μνήμη βίντεο

DDR3 512 MB/1 GB

DDR3 1 GB

DDR3 1 GB

Μοντέλο

υπολογιστή

Studio 1745

Studio 1747

Studio 1749

UMA

Τύπος βίντεο

ενσωματωμένο
στην πλακέτα
συστήματος

ενσωματωμένο στην
πλακέτα συστήματος

Ελεγκτήρας
βίντεο

Mobile Intel GMA
4500MHD

Intel GMA HD

Μνήμη βίντεο

έως και 358 MB
κοινόχρηστης μνήμης

έως και 1,7 GB
κοινόχρηστης μνήμης

Μνήμη

Σύνδεσμος μονάδας μνήμης	δύο σύνδεσμοι SODIMM, προσβάσιμοι από το χρήστη
Χωρητικότητα μονάδων μνήμης	1 GB, 2 GB, 3 GB, 4 GB, 5 GB, 6 GB, και 8 GB
Τύπος μνήμης	1066 MHz SODIMM DDR3 (Studio 1745/1747/1749) 1333 MHz SODIMM DDR3 (Studio 1747)
Ελάχιστη διαμόρφωση μνήμης	1 GB
Μέγιστη διαμόρφωση μνήμης	8 GB

Μνήμη

 **ΣΗΜΕΙΩΣΗ:** Για οδηγίες σχετικά με την αναβάθμιση της μνήμης, ανατρέξτε στην ενότητα *Service Manual* (Εγχειρίδιο σέρβις) στην ιστοσελίδα support.dell.com/manuals.

ExpressCard

Ελεγκτήρας ExpressCard	Intel ICH9M (Studio 1745) Mobile Intel 5 Series Express chipset PM55 (Studio 1747) Mobile Intel 5 Series Express chipset HM55 (Studio 1749)
Υποστηριζόμενες κάρτες	ExpressCard/34 (34 χιλιοστών) 1,5 V και 3,3 V
Μέγεθος συνδέσμου ExpressCard	26 ακίδων

Σύνδεσμοι

Ήχου	ένας σύνδεσμος εισόδου μικροφώνου, δύο σύνδεσμοι στερεοφωνικών ακουστικών/ηχείων
IEEE 1394a	ένας μίνι σύνδεσμος 4 ακίδων, χωρίς ρεύμα
Μίνι κάρτα	μία υποδοχή μίνι κάρτας πλήρους μεγέθους τύπου IIIA, δύο υποδοχές μίνι κάρτας μισού μεγέθους
Σύνδεσμος HDMI	ένας σύνδεσμος 19 ακίδων
Προσαρμογέας δικτύου	ένας σύνδεσμος RJ45
USB	δύο σύνδεσμοι 4 ακίδων συμβατοί με USB 2.0
Εικόνας	ένας σύνδεσμος 15 οπών

Σύνδεσμοι

DisplayPort	ένας σύνδεσμος 20 ακίδων
eSATA	ένας σύνθετος σύνδεσμος επτά ακίδων/τεσσάρων ακίδων eSATA/USB

Επικοινωνίες

Μόντεμ (προαιρετικό)	εξωτερικό μόντεμ V.92 56K USB
Ελεγκτήρας	μόντεμ υλικού
Διασύνδεση	USB
Προσαρμογέας δικτύου	10/100/1000 Ethernet LAN στην πλακέτα συστήματος
Ασύρματες	WLAN, WWAN, WiMax/Wi-Fi abgn και WPAN με τεχνολογία ασύρματης επικοινωνίας Bluetooth®

Ήχου

Τύπος ήχου	JBL 2,1 καναλιών με ενισχυμένο ακουστικό σήμα SRS
Ελεγκτήρας ήχου	IDT 92HD73C
Μετατροπή στερεοφωνικού σήματος	24 bit (αναλογικό σε ψηφιακό και ψηφιακό σε αναλογικό)
Εσωτερική διεπαφή	Intel High Definition audio
Ηχείο	δύο κύρια ηχεία 1,5 W και ένα υπογούφερ 3,0 W, για συνολική ισχύ συστήματος στα 6,0 W
Εργαλεία ελέγχου έντασης ήχου	μενού προγραμμάτων και εργαλεία ελέγχου μέσω

Κάμερα

Εικονοψηφίδες (pixel)	2,0 megapixel
Ανάλυση βίντεο	160 x 120 ~ 1600 x 1200 (160 x 120 ~ 1280 x 720 σε 30 fps)
Διαγώνιος γωνίας θέασης	60°

Οθόνη

Τύπος	οπισθοφωτιζόμενη, 17,3 ιντσών HD+ WLED, TrueLife
	οπισθοφωτιζόμενη, 17,3 ιντσών, FHD B+RG LED, TrueLife

Οθόνη

Διαστάσεις:

Ύψος	214,81 χιλιοστά (8,46 ίντσες)
Πλάτος	381,89 χιλιοστά (15,04 ίντσες)
Διαγώνιος	439,42 χιλιοστά (17,30 ίντσες)
Μέγιστη ανάλυση	HD+: 1600 x 900 FHD: 1920 x 1080
Ρυθμός ανανέωσης	60 Hz
Γωνία λειτουργίας	0° (κλειστή) έως 140°
Φωτεινότητα	HD+: 220 nits (60% CG) FHD: 300 nits (92% CG)

Οθόνη

Γωνίες θέασης:

Οριζόντια	HD+: 40/40 FHD: 60/60 (τόσο 72% όσο και 90% CG)
Κατακόρυφα	HD+: 15/30 (H/L) FHD: 50/50 (τόσο 72% όσο και 90% CG)
Βήμα πίξελ	HD+: 0,24 x 0,24 χιλιοστά FHD: 0,20 x 0,20 χιλιοστά
Εργαλεία ελέγχου	Μπορείτε να ελέγξετε τη φωτεινότητα μέσω συντομεύσεων πληκτρολογίου (περισσότερες πληροφορίες περιλαμβάνει ο <i>Οδηγός τεχνολογίας Dell</i>).

Πληκτρολόγιο (οπισθοφωτιζόμενο)

Αριθμός πλήκτρων	102 (για τις Η.Π.Α. και τον Καναδά), 103 (για την Ευρώπη), 106 (για την Ιαπωνία), 105 (για τη Βραζιλία)
Διάταξη	QWERTY/AZERTY/Kanji

Επιφάνεια επαφής

Ανάλυση θέσης X/Y (λειτουργία πίνακα γραφικών)	240 cpi
Μέγεθος:	
Πλάτος	ενεργή περιοχή αισθητήρα 100 χιλιοστών (3,9 ιντσών)
Ύψος	Ορθογώνιο 56 χιλιοστών (2,2 ιντσών)

Μπαταρία

Τύποι και διαστάσεις:	
«έξυπνη» μπαταρία ιόντων λιθίου 9 στοιχείων	
Ύψος	41,9 χιλιοστά (1,65 ίντσες)
Πλάτος	340,6 χιλιοστά (13,41 ίντσες)
Βάθος	56,7 χιλιοστά (2,23 ίντσες)
Βάρος	0,52 κιλά (1,15 λίβρες)
«έξυπνη» μπαταρία ιόντων λιθίου 6 στοιχείων	
Ύψος	22,2 χιλιοστά (0,87 ίντσες)
Πλάτος	206,0 χιλιοστά (8,11 ίντσες)
Βάθος	56,7 χιλιοστά (2,23 ίντσες)
Βάρος	0,35 κιλά (0,77 λίβρες)
Τάση	11,1 V DC (6/9 στοιχείων)
Χρόνος φόρτισης (κατά προσέγγιση):	4 ώρες (όταν ο υπολογιστής είναι κλειστός)

Μπαταρία

Χρόνος λειτουργίας	ποικίλλει ανάλογα με τις συνθήκες λειτουργίας και μπορεί να μειωθεί σημαντικά κάτω από ορισμένες συνθήκες εξοικονόμησης ενέργειας. Περισσότερες πληροφορίες περιέχει ο <i>Οδηγός τεχνολογίας Dell</i> .
Διάρκεια ζωής (κατά προσέγγιση)	300 κύκλοι αποφόρτισης/φόρτισης
Εύρος θερμοκρασίας:	
Κατά τη λειτουργία	0° έως 35°C (32° έως 95°F)
Κατά την αποθήκευση	-40° έως 65°C (-40° έως 149°F)
Μπαταρία σε σχήμα νομίσματος	CR-2032

Μετασχηματιστής AC

 **ΣΗΜΕΙΩΣΗ:** Χρησιμοποιήστε μόνο τους μετασχηματιστές AC που είναι καθορισμένοι για χρήση με τον υπολογιστή σας. Ανατρέξτε στις οδηγίες που παραλάβατε μαζί με τον υπολογιστή σας και αφορούν θέματα ασφάλειας.

Τάση εισόδου	100–240 V AC
Ρεύμα εισόδου (μέγιστο)	2,50 A
Συχνότητα εισόδου	50–60 Hz
Ισχύς εξόδου	65 W, 90 W ή 130 W
Ρεύμα εξόδου	
65 W	3,34 A (συνεχές)
90 W	4,62 A (συνεχές)
130 W	6,70 A (συνεχές)
Ονομαστική τάση εξόδου	19,5 ± 1 V DC

Μετασχηματιστής AC

Διαστάσεις:

130 W (Σειρά E)

Ύψος	25,4 χιλιοστά (1 ίντσα)
Πλάτος	76,2 χιλιοστά (3 ίντσες)
Βάθος	154,7 χιλιοστά (6,1 ίντσες)
Βάρος (με τα καλώδια)	έως και 0,74 κιλά (1,63 λίβρες)

90 W (Σειρά E)

Ύψος	16 χιλιοστά (0,6 ίντσες)
Πλάτος	70 χιλιοστά (2,8 ίντσες)
Βάθος	147 χιλιοστά (5,8 ίντσες)
Βάρος (με τα καλώδια)	έως και 0,53 κιλά (1,17 λίβρες)

Μετασχηματιστής AC

90 W (σειρά D)

Ύψος	34,2 χιλιοστά (1,3 ίντσες)
Πλάτος	60,8 χιλιοστά (2,3 ίντσες)
Βάθος	153,4 χιλιοστά (6 ίντσες)
Βάρος (με τα καλώδια)	έως και 0,70 κιλά (1,54 λίβρες)

65 W (προσαρμογέας Auto Air)

Ύψος	15 χιλιοστά (0,5 ίντσες)
Πλάτος	66 χιλιοστά (2,6 ίντσες)
Βάθος	127 χιλιοστά (5 ίντσες)
Βάρος (με τα καλώδια)	έως και 0,53 κιλά (1,17 λίβρες)

Μετασχηματιστής AC

Εύρος
θερμοκρασίας:

Κατά τη λειτουργία	0° έως 40°C (32° έως 104°F)
Κατά την αποθήκευση	-40° έως 70°C (-40° έως 158°F)

Διαστάσεις

Ύψος	28 έως 40 χιλιοστά (1,10 έως 1,57 ίντσες)
Πλάτος	413 χιλιοστά (16,26 ίντσες)
Βάθος	280,5 χιλιοστά (11,04 ίντσες)
Βάρος (με μπαταρία 6 στοιχείων)	διαμορφώσιμο σε λιγότερο από 3,3 κιλά (7,27 λίβρες)

Περιβάλλον υπολογιστή

Εύρος
θερμοκρασίας:

Κατά τη λειτουργία	0° έως 35°C (32° έως 95°F)
Κατά την αποθήκευση	-40° έως 65°C (-40° έως 149°F)

Σχετική υγρασία (μέγιστη):

Κατά τη λειτουργία	10% έως 90% (χωρίς συμπύκνωση)
Κατά την αποθήκευση	5% έως 95% (χωρίς συμπύκνωση)

Μέγιστη δόνηση (με χρήση τυχαίου φάσματος
δόνησης που προσομοιώνει το περιβάλλον
τού χρήστη):

Κατά τη λειτουργία	0,66 GRMS
Εκτός λειτουργίας	1,30 GRMS

Περιβάλλον υπολογιστή

Μέγιστοι κραδασμοί (κατά τη λειτουργία — μετρημένοι την ώρα που στη μονάδα σκληρού δίσκου εκτελείται το διαγνωστικό πρόγραμμα της Dell και σε μισό ημιτονοειδή παλμό διάρκειας 2 ms / εκτός λειτουργίας — μετρημένοι με την κεφαλή του σκληρού δίσκου σταματημένη και σε μισό ημιτονοειδή παλμό διάρκειας 2 ms):

Κατά τη λειτουργία	110 G
Εκτός λειτουργίας	160 G

Περιβάλλον υπολογιστή

Υψόμετρο (μέγιστο):

Κατά τη λειτουργία	–15,2 έως 3048 μέτρα (–50 έως 10.000 πόδια)
Κατά την αποθήκευση	–15,2 έως 10.668 μέτρα (–50 έως 35.000 πόδια)

Επίπεδο αερομεταφερόμενων ρύπων G2 ή χαμηλότερο, όπως καθορίζει το πρότυπο ISA-S71.04-1985

Παράρτημα

Ανακοίνωση της Macrovision για το προϊόν

Το συγκεκριμένο προϊόν διαθέτει ενσωματωμένη τεχνολογία προστασίας από αντιγραφή, που κατοχυρώνεται με διπλώματα ευρεσιτεχνίας σε ορισμένες από τις Η.Π.Α. και άλλα δικαιώματα πνευματικής ιδιοκτησίας της Macrovision Corporation και άλλων κατόχων δικαιωμάτων. Η χρήση αυτής της τεχνολογίας προστασίας πνευματικών δικαιωμάτων πρέπει να είναι εξουσιοδοτημένη από τη Macrovision Corporation. Το προϊόν προορίζεται μόνο για οικιακή και άλλη περιορισμένη χρήση προβολής εκτός αν υπάρχει διαφορετική εξουσιοδότηση από τη Macrovision. Η αντίστροφη μηχανίκευση και η αποσυναρμολόγηση απαγορεύονται.

Πληροφορίες για NOM, ή επίσημο πρότυπο Μεξικού (Μόνο για το Μεξικό)

Οι ακόλουθες πληροφορίες παρέχονται στη συσκευή ή τις συσκευές που περιγράφει το έγγραφο σύμφωνα με τις απαιτήσεις του Επίσημου προτύπου του Μεξικού (NOM):

Εισαγωγέας:

Dell México S.A. de C.V.

Paseo de la Reforma 2620 - 11°

Col. Lomas Altas

11950 México, D.F.

**Αριθμός
μοντέλου
σύμφωνα
με τους
ρυθμιστικούς
κανόνες**

Τάση

Συχνότητα

**Κατανάλωση
ηλεκτρικής
ενέργειας**

**Τάση
εξόδου**

**Ένταση
εξόδου**

P02E

100–240 V AC

50–60 Hz

1,50/1,60/1,70/
2,30/2,50 A

19,5 V DC

3,34/4,62/6,70 A

Για λεπτομέρειες, διαβάστε τις πληροφορίες που παραλάβατε μαζί με τον υπολογιστή σας και αφορούν θέματα ασφάλειας.

Για πρόσθετες πληροφορίες σχετικά με τις άριστες πρακτικές σε θέματα ασφάλειας, επισκεφτείτε την αρχική σελίδα για τη συμμόρφωση προς τους ρυθμιστικούς κανόνες στη διεύθυνση www.dell.com/regulatory_compliance.

Πίνακας περιεχομένων

D

DellConnect **89**

Dell Factory Image Restore (Επαναφορά εργοστασιακού ειδώλου Dell) **84**

Dell Support Center **65**

Dell Touch Zone **42**

DVD, αναπαραγωγή και δημιουργία **50**

H

Hardware Troubleshooter **70**

I

ISP

παροχέας υπηρεσιών Ίντερνετ **17**

S

SIM **13**

116

U

USB PowerShare **28**

W

Windows **10**

Program Compatibility Wizard
(Οδηγός συμβατότητας προγράμματος) **62**
επανεγκατάσταση **77**

A

αποστολή προϊόντων

για επιστροφή ή επισκευή **92**

B

βοήθεια

λήψη βοήθειας και υποστήριξης **87**

Δ

Διαγνωστικό πρόγραμμα της Dell **70**

διευθύνσεις ηλεκτρονικού ταχυδρομείου
για τεχνική υποστήριξη **90**

διευθύνσεις ηλεκτρονικού ταχυδρομείου για
το τμήμα υποστήριξης **90**

δυνατότητες υπολογιστή **49**

Ε

ενέργειες

επιφάνεια αφής **33**

οθόνη αφής **44**

ενσύρματο δίκτυο

καλώδιο δικτύου, σύνδεση **8**

εξαερισμός, διασφάλιση **5**

εξυπηρέτηση πελατών **88**

επαναφορά εργοστασιακού ειδώλου **84**

Επικοινωνία με την Dell μέσω Ίντερνετ **95**

επιλογές επανεγκατάστασης συστήματος **76**

επίλυση προβλημάτων **55**

επιστροφές που καλύπτονται από την
εγγύηση **92**

εύρεση περισσότερων πληροφοριών **96**

Ζ

ζημιά, αποφυγή **6**

Ι

ιστοχώροι υποστήριξης
παγκοσμίως **89**

Κ

κλήση στην Dell **93**

Λ

λίστα ελέγχου τού διαγνωστικού
προγράμματος **94**

M

μηνύματα συστήματος **67**

Π

πολύπριζα, χρήση **7**

πόροι, εύρεση περισσότερων **96**

προβλήματα, επίλυση **55**

προβλήματα στη μνήμη

επίλυση **61**

προβλήματα στην τροφοδοσία, επίλυση **59**

προβλήματα στο λογισμικό **61**

προβλήματα στο υλικό

διάγνωση **70**

προγράμματα οδήγησης και στοιχεία λήψης **99**

προδιαγραφές **100**

προϊόντα

πληροφορίες και αγορά **91**

P

ροή αέρα, απόσταση **5**

ρύθμιση, προτού ξεκινήσετε **5**

Σ

σύνδεση

στο Ίντερνετ **17**

σύνδεση σε FTP, ανώνυμος **90**

σύνδεση σε ασύρματο δίκτυο **58**

σύνδεση σε δίκτυο

επιδιόρθωση **58**

σύνδεση στο Ίντερνετ **17**

σύνδεσμος DisplayPort **27**

Υ

υπολογιστής, ρύθμιση **5**

X

χαρακτηριστικά στο λογισμικό **49**

Εκτυπώθηκε στην Ιρλανδία.

www.dell.com | support.dell.com



07GM9JA00